

TOTAL FASTENING

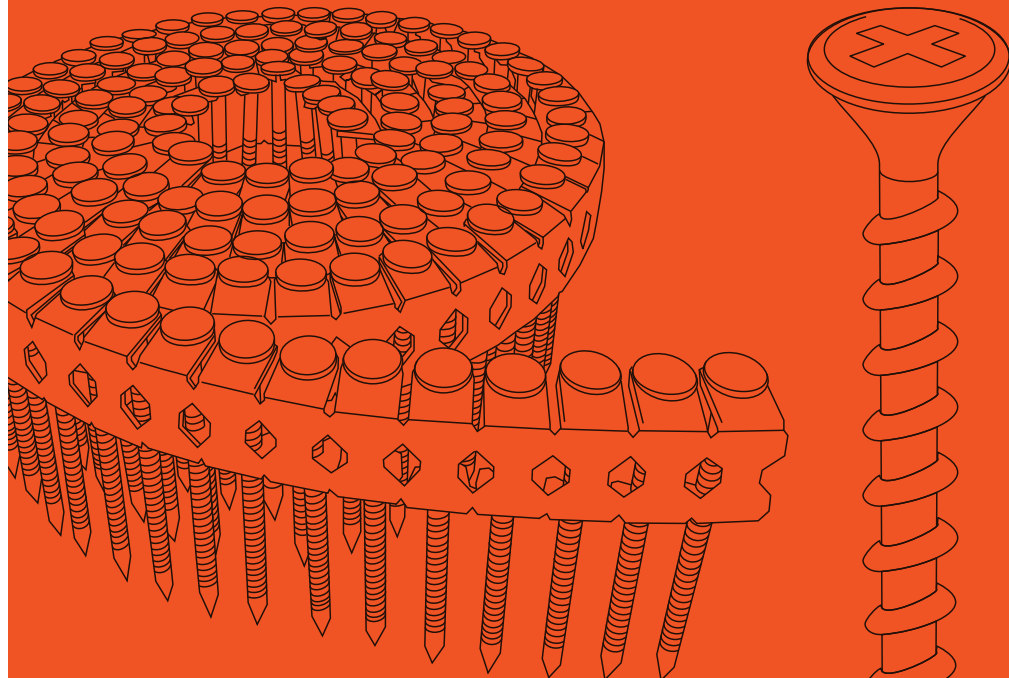

総合カタログ Vol.13

ツール&ファスナー 2026

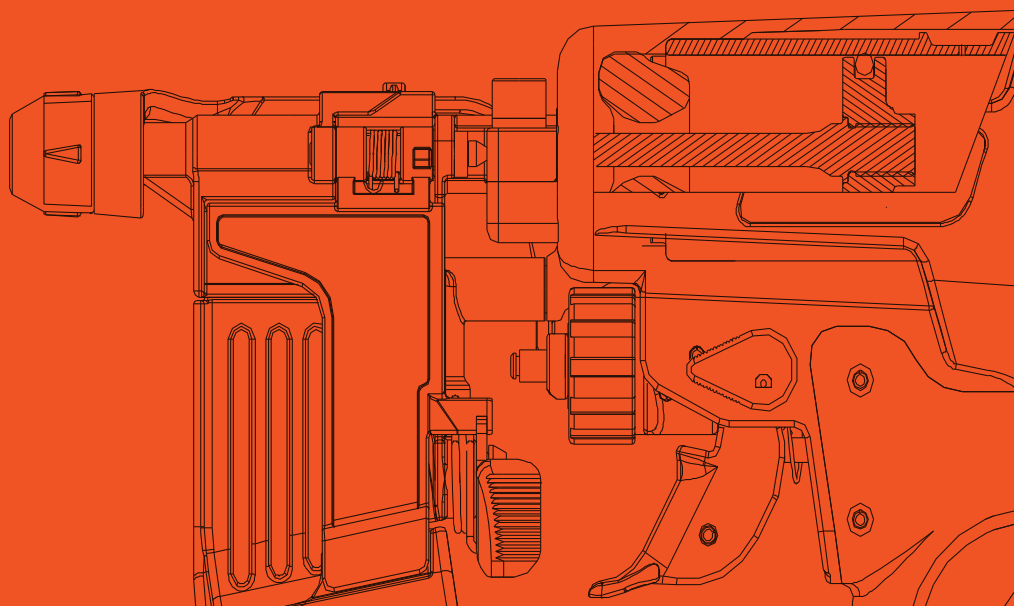
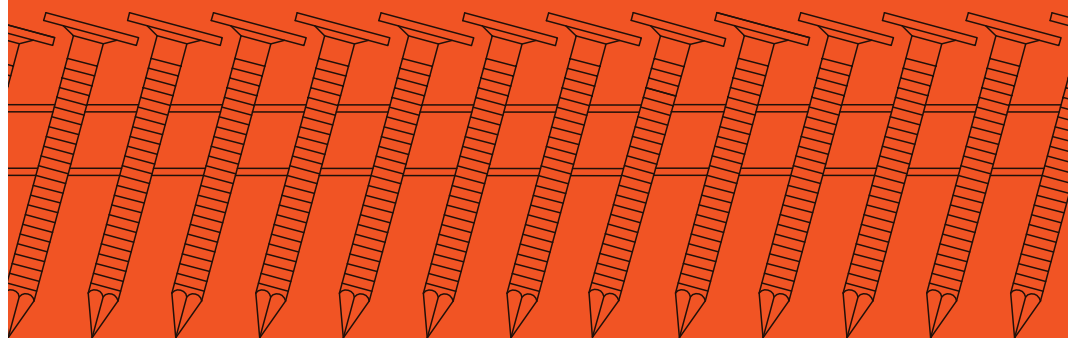

品番の見方

◎ロール連結ねじ

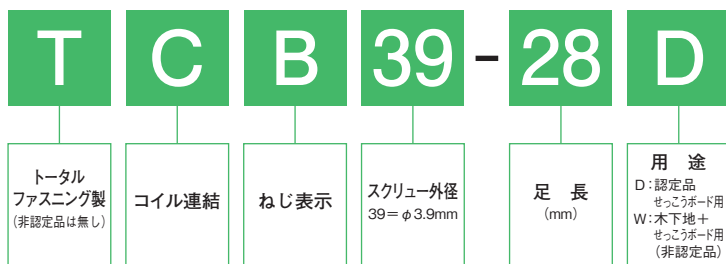

◎ワイヤー連結釘 (斜)

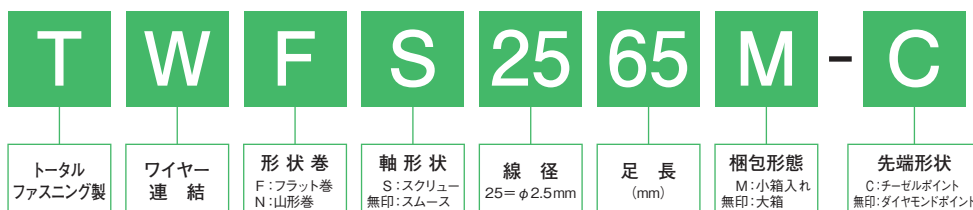

◎シート連結釘 (直)

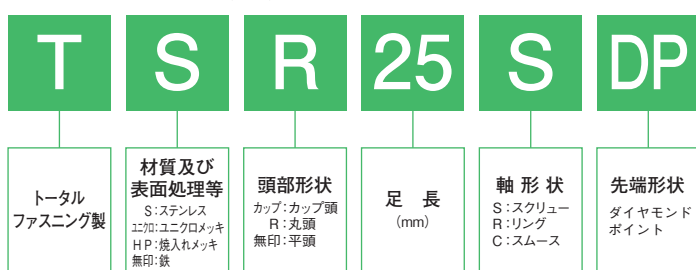

◎シート連結釘 (斜)



釘の形状について

◎軸形状



◎先端形状

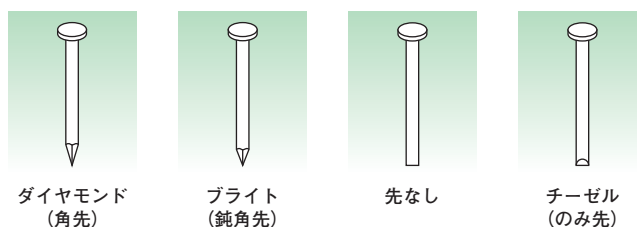

◎頭部形状



特注品について

●印 = 特注品 / 受注生産品につき、在庫状況や生産数・納期についてはお問い合わせください。

●品番の見方／釘の形状について／特注品について	P2
●目次	P3
●エアツール（ポケット釘打機・フロアタッカ・ワイヤ釘打機・ストリップ釘打機）	P4～P6
●ワイヤ連結釘（アスファルトシングル釘）／シート連結釘（吊り子ネイル）	P7
●ロール連結ねじ（板金ねじ・認定ねじ・DTSN・職人ねじ・軽天ねじ）	P8～P12
●ワイヤ連結釘（山形連結）	P13～P14
●ワイヤ連結釘（フラット連結）	P15～P17
●ワイヤ連結釘（N・NZ・CN・CNZ）	P18～P19
●シート連結釘（ポケット直連結）	P20～P29
●シート連結釘（コイル直連結）	P30～P31
●シート連結釘（ポケット斜連結）	P32～P35
●シート連結釘（コイル斜連結）	P36～P38
●フロアステープル	P39
●ステープル	P40～P43
●フィニッシュネイル	P44
●ピンネイル	P45
●エアホース（高圧・常圧）	P46
●オールダイヤモンドチップソー／チップソー／直連結用テープ	P47

ポケット釘打機（常圧） TF32P / TF38P2



TF32P

使用釘長さ：19mm～32mm



TF38P2

使用釘長さ：19mm～38mm

驚異のパワー！！

エア圧0.68Mpa (7.0kgf / cm²) でガルバリウム鋼板 (0.3mm～0.35mm) を釘頭が浮くことなくしっかり打てます。

木造板金



内装全般



金属外装



家具 木工

ポケット釘を使用するあらゆる用途にお使いいただけます。

■製品仕様

	TF32P オープン価格	TF38P2 オープン価格
寸法 (長さ)	215mm	215mm
(幅)	52mm	52mm
(高さ)	240mm	285mm
重 さ	1.2kg	1.3kg
使用釘長さ	ポケット釘 19mm～32mm	ポケット釘 19mm～38mm
使用釘頭径	4.5mm～5.0mm	
装 填 本 数	150本・190本	
使用空気圧	0.44～0.78Mpa (4.5～8.0kgf/cm ²)	
JANコード	4560266168747	4560266168686

■専用シート連結釘 (ポケット直連結)

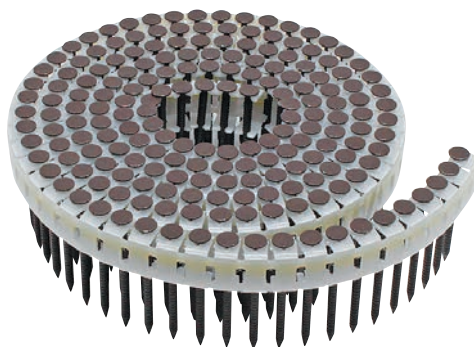

各種サイズ・材質・カラーを多数ご用意しております。
※詳細はP20～P29をご参照ください。

フロア施工を快適に!



減圧レギュレータ
高圧から常圧へ減圧します



壁のギリギリまで
打ち込みが可能!!



ステープルを
スライドするだけで
プッシャのロックを
解除!!

フロア施工に
最適な45°に
ジャストフィット!!



楽しく装填マガジン プッシャオートリリース機構搭載

■製品仕様

	TF450F	オープン価格
寸法 (長さ)	252mm	
(幅)	60mm	
(高さ)	289mm	
重さ	1.3kg	
使用ステープル	肩幅:4.0mm (内寸) 足長:25~50mm	
装填本数	1連 (84本)	
使用空気圧	常圧	0.44~0.78Mpa (4.5~8.0kgf/cm ²)
	高圧	最高圧2.5Mpa (24kgf/cm ²) ※減圧レギュレータ使用時
JANコード	4560266168600	

■専用フロアステープル

JIS認証品
JIS A 5556



※詳細はP39をご参照ください。

ワイヤ釘打機 (常圧) CNP-945P

アスファルトシングル用 ワイヤ釘打機

CNP-945P



■製品仕様

※製品の外観・仕様は予告なく変更する場合があります。

	CNP-945P	オープン価格
寸法 (長さ)	273mm	
(幅)	115mm	
(高さ)	289mm	
重 さ	2.5kg	
使用釘長さ	ワイヤ連結釘 (山形連結) 19mm~45mm	
使用釘頭径	10mm	
装 填 本 数	120本	
使用空気圧	0.5~0.8Mpa (5.1~8.1kgf/cm ²)	
発 射 方 式	連発方式	

■専用ワイヤ連結釘 (山形連結)



※詳細はP7をご参照ください。

ストリップ釘打機 (常圧) PR-13021 / PR-16021

PR-13021 ストリップネイル 90~130mm

梱 包



PR-16021 ストリップネイル 100~160mm

梱 包



■製品仕様

※製品の外観・仕様は予告なく変更する場合があります。

	PR-13021	オープン価格	PR-16021	オープン価格
寸法 (長さ)	588mm		620mm	
(幅)	155mm		157mm	
(高さ)	462mm		518mm	
重 さ	6.1kg		6.8kg	
使用釘長さ	90mm~130mm		100mm~160mm	
マガジンアングル	20°			
装 填 本 数	55本		55~60本	
使用空気圧	0.54~0.81Mpa (5.5~8.3kgf/cm ²)			
発 射 方 式	単発方式			

※在庫についてはお問い合わせください。

ワイヤ連結釘 (山形連結)

用途：アスファルトシングル屋根

アスファルトシングル用 ワイヤ連結釘

鉄 メッキ

リング

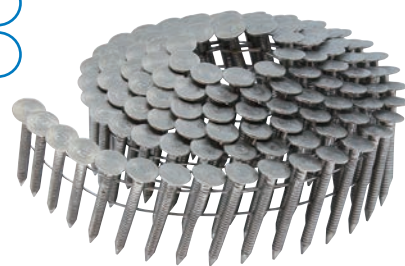

アスファルトシングル材による
屋根の施工や改修にお使いいただけます

分 類		ワイヤ連結釘 (山形連結)	
材質/形状		鉄 メッキ/リング	
形状見本 (寸法単位：mm)		頭径：10.0 線径：3.1	 頭径：10.0 線径：3.1
足 長	32mm		43mm
商品名	WRT32		WRT43
JANコード	4560266169225		4560266169232
ケース入数	120本×30巻		120本×30巻
ケース入本数	3,600本		3,600本
標準価格	11,800円		14,430円
特注品	—		—

※材質がステンレスの場合は受注生産となりますので、お問い合わせください。

シート連結釘 (コイル直連結)

用途：屋根・木下地

吊り子用シート連結リング釘



鉄 電気亜鉛メッキ

リング

直シートコイル釘



- ◎横葺き屋根・立平葺き屋根等の施工において
作業性が大幅にUP!!
- ◎コーティングの採用により打ち込みがスムーズ!!
- ◎持ち運びに便利な少量パッケージ!!

分 類		シート連結釘 (コイル直連結)	
材質/形状		鉄 電気亜鉛メッキ/リング	
形状見本 (寸法単位：mm)		頭径：8.0 線径：2.9	 頭径：8.0 線径：2.9
足 長	38mm		55mm
商品名	T38R2.9吊り子		T55R2.9吊り子
JANコード	4560266168891		4560266168853
ケース入数	150本×12巻×2箱		150本×12巻×2箱
ケース入本数	3,600本		3,600本
標準価格	13,800円		15,120円
特注品	—		—

ワイヤ連結釘 (山形連結)

シート連結釘 (コイル直連結)

TOTAL FASTENING

木造板金用ロール連結ねじ 板金ねじ

フラットヘッドタイプ



“立平葺き屋根”
“横葺き屋根”
“金属サイディング”
などの施工におすすめです。



リブ付なので締め付けも安心!!

(注意事項)

- 使用できるツール (ねじ打機) は、限定されておりますので、ご確認の上で施工してください。
- 下地の仕様によっては、保持力が得られない場合があります。
- 施工仕様に基づいて作業を行ってください。
- 製品の仕様は、改良のため一部変更することがあります。

分類	ロール連結ねじ (板金ねじ)		
材質/形状	鉄/コーススレッド		
形状見本			
(寸法単位: mm)	頭径: 8.3 線径: 4.2	頭径: 8.3 線径: 4.2	頭径: 8.3 線径: 4.2
足長	25mm	32mm	41mm
商品名	CB42-25MSF	CB42-32MSF	CB42-41MSF
カラー	シルバー	シルバー	シルバー
JANコード	4560266168815	4560266168822	4560266168839
ケース入数	125本×16巻	125本×16巻	125本×16巻
ケース入本数	2,000本	2,000本	2,000本
標準価格	オープン	オープン	オープン
特注品	-	-	-

施工例

25mm 32mm <下地材12mm以上>

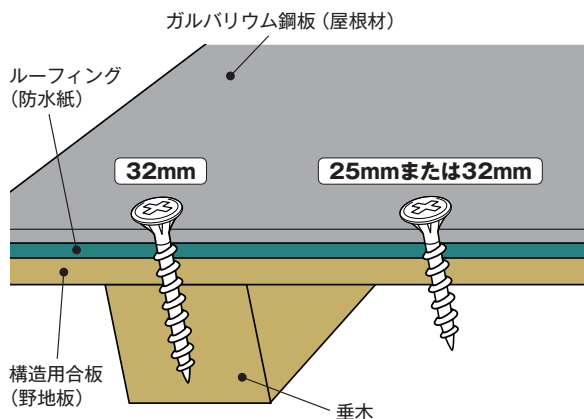

41mm <中間材+下地材>

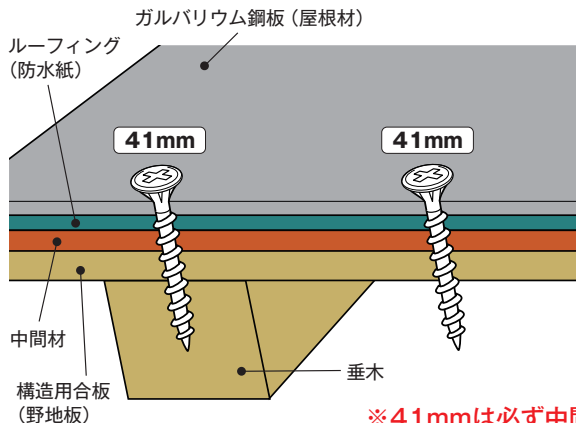



※41mmは必ず中間材をご使用ください。

カラーロール連結ねじ (認定品)

用途：せっこうボード・内装



分類	ロール連結ねじ (国土交通大臣認定)		
材質/形状	鉄/ハイロー		
形状見本 (寸法単位: mm)	 頭径: 8.2 線径: 3.9	 頭径: 8.2 線径: 3.9	 頭径: 8.2 線径: 3.9
足長	28mm	32mm	41mm
商品名	TCB39-28D	TCB39-32D	TCB39-41D
カラー	シルバーレッド	シルバーグリーン	ブロンズ
JANコード	4560266160826	4560266160833	4560266160840
ケース入数	125本×16巻×2箱	125本×16巻×2箱	125本×16巻×2箱
ケース入本数	4,000本	4,000本	4,000本
標準価格	オープン	オープン	オープン
特注品	—	—	—

※漆喰の場合、稀にねじからアク等が出ることがありますので、ねじ施工後のアク止め処理を必ず行ってください。

◎国土交通大臣認定取得

面材種類	枠組壁工法 (2×4) 耐力壁				木造軸組工法耐力壁				木造軸組工法 準耐力壁 (品確法)
	せっこうボード		強化せっこうボード		せっこうボード		強化せっこうボード		せっこうボード
	GB-R		GB-F		GB-R		GB-F		GB-R
面材厚み	12.5mm	15.0mm	12.5mm	15.0mm	12.5mm	15.0mm	12.5mm	15.0mm	12.5mm
打込間隔	外周部@100mm、中通り@200mm				外周部、中通り@150mm				
認定番号	TBFC-0159	TBFC-0152	TBFC-0160	TBFC-0161	FRM-0286	FRM-0287	FRM-0288	FRM-0289	1507
壁倍率	1.1	1.3	1.4	1.5	1.1	1.3	1.2	1.1	品確法に準ずる
TCB39-28D	○	—	○	—	○	○	○	○	○
TCB39-32D	○	○	○	○	○	○	○	○	○
TCB39-41D	○	○	○	○	○	○	○	○	○

認定書の写しをご希望の場合は、弊社営業所またはホームページからお問い合わせください。

※認定書の写しの発行はご依頼からお手元に届くまでに1週間程度かかりますのでご了承ください。
改ざん防止のため原本写しの郵送対応のみとなります。(FAX・Eメール対応不可)

DTSN

ドリリングタッピンねじ

JISねじ

JIS認証品
(JIS B 1125)



ロール連結ねじ

分類	ロール連結ねじ (DTSN)	
材質/形状	鉄/コーススレッド	
形状見本 (寸法単位: mm)	 頭径: 8.2 線径: 4.2	 頭径: 8.2 線径: 4.2
足長	32mm	41mm
商品名	CB42-32D1J	CB42-41D1J
カラー	グリーン	ブラウン
JANコード	4560266165593	4560266166668
ケース入数	125本×16巻×2箱	125本×16巻×2箱
ケース入本数	4,000本	4,000本
標準価格	オープン	オープン
特注品	-	-

※漆喰の場合、稀にねじからアク等が出る場合がありますので、ねじ施工後のアク止め処理を必ず行ってください。

軸組工法 (大壁仕様)

国土交通省告示 第1100号

せっこうボードの種類 (JIS A 6901)	記号	断面	壁倍率	釘またはねじの種類	釘またはねじの間隔
構造用せっこうボードA種	GB-ST-A	厚さ12mm以上	1.7	GNF40 GNC40 WSN DTSN	15cm以下
構造用せっこうボードB種	GB-ST-B		1.2		
強化せっこうボード	GB-F		0.9		
せっこうボード	GB-R		0.9		

軸組工法 (大壁床勝仕様)

国土交通省告示 第1100号

せっこうボードの種類 (JIS A 6901)	記号	断面	壁倍率	釘またはねじの種類	釘またはねじの間隔
構造用せっこうボードA種	GB-ST-A	厚さ12mm以上	1.6	GNF40 GNC40 WSN DTSN	15cm以下
構造用せっこうボードB種	GB-ST-B		1.0		
強化せっこうボード	GB-F		0.9		
せっこうボード	GB-R		0.9		

枠組壁工法 (2×4)

国土交通省告示 第1540号

せっこうボードの種類 (JIS A 6901)	記号	断面	壁倍率	釘またはねじの種類	釘またはねじの間隔
構造用せっこうボードA種	GB-ST-A	厚さ12mm以上	1.7	GNF40 SF45 WSN DTSN	壁材の外周部は 10cm以下 その他の部分は 20cm以下
構造用せっこうボードB種	GB-ST-B		1.5		
強化せっこうボード	GB-F		1.3		
せっこうボード	GB-R		1.0		

※GNF40およびSF45はそれぞれ JIS A 5508 (くぎ) に規定する規格のもの。

※WSNは JIS B 1112 (十字穴付き木ねじ) に適合する規格のもので、呼び径3.8mm、長さ32mm以上のもの。

※DTSNは JIS B 1125 (ドリリングタッピンねじ) に適合するもので、頭部の形状がトランペット、呼び径4.2mm、長さ30mm以上のもの。

職人ねじ®



頭部の網目加工により、パテ処理等の施工にも最適です。

JISねじ

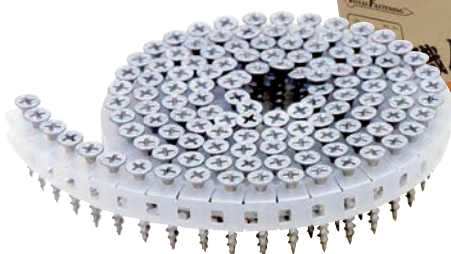
JIS認証品
(JIS B 1125)



「職人ねじ」は、トータル・ファスニング (株) の登録商標です。

分類	ロール連結ねじ (職人ねじ)		
材質/形状	鉄/コーススレッド		
形状見本 (寸法単位: mm)	 頭径: 8.2 線径: 3.8	 頭径: 8.2 線径: 3.8	 頭径: 8.2 線径: 3.8
足長	28mm	32mm	41mm
商品名	CB38-28WJ	CB38-32WJ	CB38-41WJ
カラー	シルバー	シルバー	シルバー
JANコード	4560266165555	4560266165562	4560266165579
ケース入数	125本×16巻×2箱	125本×16巻×2箱	125本×16巻×2箱
ケース入本数	4,000本	4,000本	4,000本
標準価格	オープン	オープン	オープン
特注品	-	-	-

連結本数
125本!!

当社のロール連結ねじは、
すべて125本連結となっております。

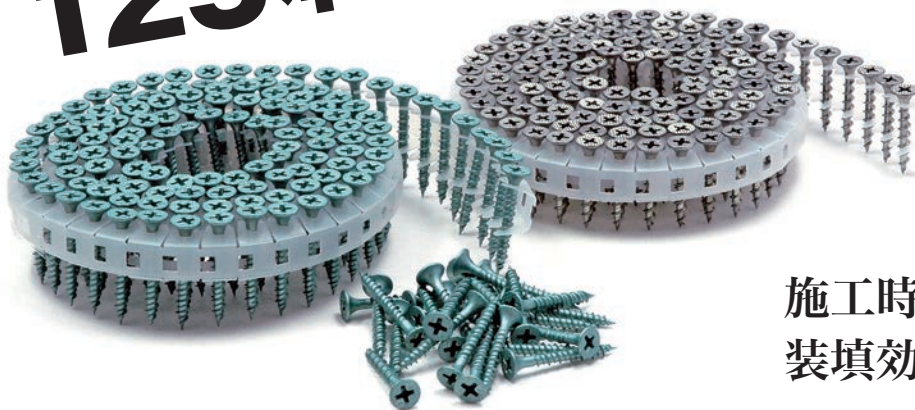

125本の意義

施工時の装填回数の低減
装填効率従来比**20%UP!**

(当社データ予測による)

軽天ねじ



JISねじ

JIS認証品
(JIS B 1125)

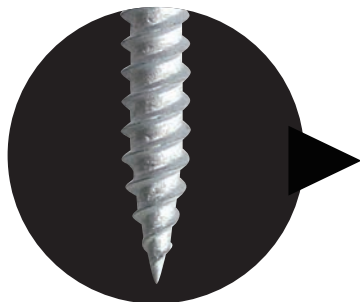
抜群の施工性!!



打ち込み性の違いを
ご体感ください

分類	ロール連結ねじ (軽天ねじ)	
材質/形状	鉄/ファインスレッド	
形状見本 (寸法単位: mm)	 頭径: 8.2 線径: 3.5	 頭径: 8.2 線径: 3.5
足長	28mm	32mm
商品名	CB35-28K2J	CB35-32K2J
カラー	シルバー	シルバー
JANコード	4560266165913	4560266165920
ケース入数	125本×16巻×2箱	125本×16巻×2箱
ケース入本数	4,000本	4,000本
標準価格	オープン	オープン
特注品	-	-

職人さんに優しく
ボードにも優しい安心品質!!

環境に配慮した
ノンクロムメッキ

👍 ここがポイント

塩水噴霧試験実施!



錆に強い!

👍 ここがポイント

際打ちしても割れにくい!



👍 ここがポイント

手締めもスムーズ!



ワイヤ連結釘 (山形連結)

用途：木下地・躯体・梱包

分類	ワイヤ連結釘 (山形連結)			
材質/形状	鉄/スモース			
形状見本				
	◇現在はすべてクリアコートになっております。			
足長	32mm	38mm	45mm	50mm
商品名	TWN2132	TWN2138	TWN2145	TWN2150
JANコード	4560266167122	4560266167139	4560266167146	4560266167153
ケース入数	400本×40巻	400本×40巻	400本×40巻	400本×30巻
ケース入本数	16,000本	16,000本	16,000本	12,000本
標準価格	オープン	オープン	オープン	オープン
特注品	●	●	●	●

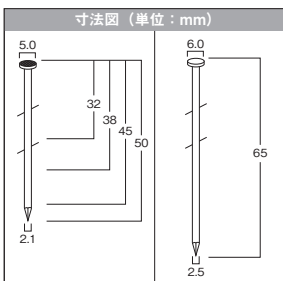
分類	ワイヤ連結釘 (山形連結)				
材質/形状	鉄/スモース				
形状見本					
	◇現在はすべてクリアコートになっております。				
足長	32mm	38mm	45mm	50mm	65mm
商品名	TWN2132M	TWN2138M	TWN2145M	TWN2150M	TWN2565M
JANコード	4560266167016	4560266167023	4560266167030	4560266167047	4560266167054
ケース入数	400本×10巻×4箱	400本×10巻×4箱	400本×10巻×4箱	400本×10巻×3箱	300本×10巻×2箱
ケース入本数	16,000本	16,000本	16,000本	12,000本	6,000本
標準価格	オープン	オープン	オープン	オープン	オープン
特注品	-	-	-	-	-

分類	ワイヤ連結釘 (山形連結)				
材質/形状	鉄/スクリュー				
形状見本					
	◇現在はすべてクリアコートになっております。				
足長	32mm	38mm	45mm	50mm	45mm
商品名	TWNS2132	TWNS2138	TWNS2145	TWNS2150	TWNS2145-C
JANコード	4560266164442	4560266167160	4560266167177	4560266167184	4560266164459
ケース入数	400本×40巻	400本×40巻	400本×40巻	400本×30巻	400本×40巻
ケース入本数	16,000本	16,000本	16,000本	12,000本	16,000本
標準価格	オープン	オープン	オープン	オープン	オープン
特注品	-	-	-	-	-

ワイヤ連結釘 (山形連結) ステンリング

用途：木下地・サイディング

分類	ワイヤ連結釘 (山形連結) ステンリング			
材質/形状	ステンレス (SUS304) / リング			
形状見本	 <p>少量パックタイプ</p>			 <p>【ご使用上の注意点】 サイディング施工に使用する際は、サイディングメーカーの施工書に基づいて施工してください。 保管状況次第では「もらい錆」が発生する場合があります。</p>
足長	38mm	45mm	50mm	
商品名	TWNR21-38 ステンレス	TWNR21-45 ステンレス	TWNR21-50 ステンレス	
JANコード	4560266163551	4560266163568	4560266163575	
ケース入数	400本×5巻×2箱	400本×5巻×2箱	400本×5巻×2箱	
ケース入本数	4,000本	4,000本	4,000本	
標準価格	22,300円	23,860円	26,980円	
特注品	—	—	—	

ワイヤ連結釘 (山形連結) 鋼板

用途：木下地・鋼板

分類	ワイヤ連結釘 (山形連結) 鋼板			
材質/形状	鉄 焼入れメッキ / スクリュー			
形状見本	 <p>少量パックタイプ</p>			 <p>【ご使用上の注意点】 長さ38mm以上の鋼板釘は直張りには使用できません。必ず中間材の上から打つようにしてください。 2.3mm厚以上の鋼板には使用できません。</p>
足長	32mm	38mm	45mm	50mm
商品名	TWNS25-32H 鋼板	TWNS25-38H 鋼板	TWNS25-45H 鋼板	TWNS25-50H 鋼板
JANコード	4560266163582	4560266163599	4560266163605	4560266163612
ケース入数	300本×5巻×2箱	300本×5巻×2箱	300本×5巻×2箱	300本×5巻×2箱
ケース入本数	3,000本	3,000本	3,000本	3,000本
標準価格	12,070円	13,340円	14,610円	15,880円
特注品	—	—	—	—

ワイヤ連結釘 (山形連結) コンクリート

用途：木下地・コンクリート

分類	ワイヤ連結釘 (山形連結) コンクリート				
材質/形状	鉄 焼入れメッキ / スムース				
形状見本	 <p>少量パックタイプ</p>				 <p>【ご使用上の注意点】 コンクリート釘は打設後まもないコンクリートへの使用に限りです。コンクリートへの釘貫入深さが15mm以上の場合は、十分に打ち込めないことがあります。 上材が木材またはそれに類する部材の場合にご使用ください。</p>
足長	32mm	38mm	45mm	50mm	65mm
商品名	TWN25-32 コンクリート	TWN25-38 コンクリート	TWN25-45 コンクリート	TWN25-50 コンクリート	TWN25-65 コンクリート
JANコード	4560266163629	4560266163636	4560266163643	4560266163650	4560266166675
ケース入数	300本×5巻×2箱	300本×5巻×2箱	300本×5巻×2箱	300本×5巻×2箱	300本×5巻×2箱
ケース入本数	3,000本	3,000本	3,000本	3,000本	3,000本
標準価格	10,890円	12,100円	13,310円	14,520円	19,850円
特注品	—	—	—	—	—

ワイヤ連結釘 (フラット連結)

用途：木下地・躯体・梱包

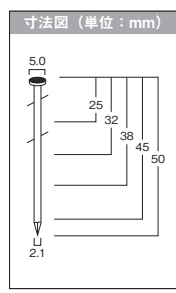
分類	ワイヤ連結釘 (フラット連結)				
材質/形状	鉄/スムーズ				
形状見本					
	◇現在はすべてクリアコートになっております。				
足長	25mm	32mm	38mm	45mm	50mm
商品名	TWF2125	TWF2132	TWF2138	TWF2145	TWF2150
JANコード	4560266160758	4560266167085	4560266167092	4560266167108	4560266167115
ケース入数	400本×40巻	400本×40巻	400本×40巻	400本×40巻	400本×30巻
ケース入本数	16,000本	16,000本	16,000本	16,000本	12,000本
標準価格	オープン	オープン	オープン	オープン	オープン
特注品	-	-	-	-	-

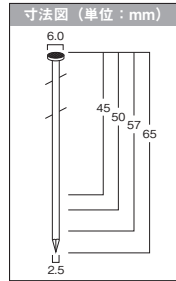
分類	ワイヤ連結釘 (フラット連結)			
材質/形状	鉄/スムーズ			
形状見本				
	◇現在はすべてクリアコートになっております。			
足長	45mm	50mm	57mm	65mm
商品名	TWF2545	TWF2550	TWF2557	TWF2565 (20)
JANコード	4560266166170	4560266167221	4560266167238	4560266164466
ケース入数	300本×30巻	300本×30巻	300本×30巻	300本×20巻
ケース入本数	9,000本	9,000本	9,000本	6,000本
標準価格	オープン	オープン	オープン	オープン
特注品	-	-	-	-

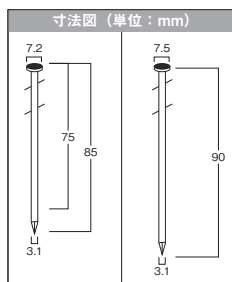
分類	ワイヤ連結釘 (フラット連結)			
材質/形状	鉄/スムーズ			
形状見本				
	◇現在はすべてクリアコートになっております。			
足長	75mm	85mm	90mm	90mm
商品名	TWF3175M	TWF3185	TWF3190	TWF3190M
JANコード	4560266167061	4560266167252	4560266163667	4560266167078
ケース入数	200本×10巻	200本×20巻	150本×20巻	150本×10巻
ケース入本数	2,000本	4,000本	3,000本	1,500本
標準価格	オープン	オープン	オープン	オープン
特注品	-	●	●	-

ワイヤ連結釘 (フラット連結)

用途：木下地・躯体・梱包

ワイヤ連結釘 (フラット連結)

分類	ワイヤ連結釘 (フラット連結)		
材質/形状	鉄/スクリュー		
形状見本	 <p>◇現在はすべてクリアコートになっております。</p>		
足長	38mm	45mm	50mm
商品名	TWFS2138	TWFS2145	TWFS2150
JANコード	4560266167191	4560266167207	4560266167214
ケース入数	400本×40巻	400本×40巻	400本×30巻
ケース入本数	16,000本	16,000本	12,000本
標準価格	オープン	オープン	オープン
特注品	-	-	-

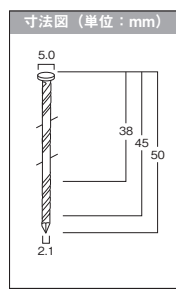

分類	ワイヤ連結釘 (フラット連結)				
材質/形状	鉄/スクリュー				
形状見本	 <p>◇現在はすべてクリアコートになっております。</p>				
足長	45mm	50mm	57mm	65mm	65mm
商品名	TWFS2545-C	TWFS2550-C	TWFS2557-C	TWFS2565-C	TWFS2565M-C
JANコード	4560266166187	4560266167269	4560266167283	4560266167306	4560266167344
ケース入数	300本×30巻	300本×30巻	300本×30巻	300本×30巻	300本×10巻
ケース入本数	9,000本	9,000本	9,000本	9,000本	3,000本
標準価格	オープン	オープン	オープン	オープン	オープン
特注品	-	-	-	-	-

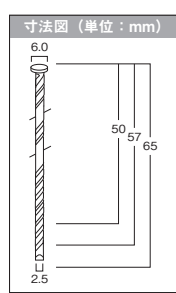

分類	ワイヤ連結釘 (フラット連結)			
材質/形状	鉄/スクリュー			
形状見本	 <p>◇現在はすべてクリアコートになっております。</p>			
足長	50mm	57mm	65mm	73mm
商品名	TWFS2950-C	TWFS2957-C	TWFS2965-C	TWFS2973-C
JANコード	4560266167276	4560266167290	4560266167313	4560266167320
ケース入数	250本×20巻	250本×20巻	250本×20巻	250本×20巻
ケース入本数	5,000本	5,000本	5,000本	5,000本
標準価格	オープン	オープン	オープン	オープン
特注品	-	-	-	-

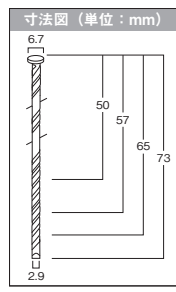

ワイヤ連結釘 (フラット連結)

用途：木下地・躯体・梱包

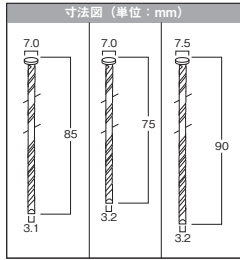
分類	ワイヤ連結釘 (フラット連結)				
材質/形状	鉄/スクリュー				
形状見本					
	◇現在はすべてクリアコートになっております。				
足長	70mm	75mm	85mm	90mm	100mm
商品名	TWFS3170-C	TWFS3275M-C	TWFS3185-C	TWFS3290M-C	TWFS32100
JANコード	4560266166491	4560266167351	4560266167337	4560266167368	4560266163926
ケース入数	200本×20巻	200本×10巻	200本×20巻	150本×10巻	150本×20巻
ケース入本数	4,000本	2,000本	4,000本	1,500本	3,000本
標準価格	オープン	オープン	オープン	オープン	オープン
特注品	●	-	●	-	-

ワイヤ連結釘 (フラット連結) 自動機用

用途：木下地・躯体・梱包

分類	ワイヤ連結釘 (フラット連結)	
材質/形状	鉄/自動機用	
形状見本		
	◇現在はすべてクリアコートになっております。	
足長	45mm	45mm
商品名	TWFS2145-1000	TWFS2145C-1000
JANコード	-	4560266163681
ケース入数	1,000本×12巻	1,000本×12巻
ケース入本数	12,000本	12,000本
標準価格	オープン	オープン
特注品	●	-

分類	ワイヤ連結釘 (フラット連結)		
材質/形状	鉄/自動機用		
形状見本			
	◇現在はすべてクリアコートになっております。		
足長	45mm	50mm	65mm
商品名	TWFS2545C-1000	TWFS2550C-1000	TWFS2965C-1000
JANコード	4560266164497	-	-
ケース入数	1,000本×4巻	1,000本×4巻	1,000本×4巻
ケース入本数	4,000本	4,000本	4,000本
標準価格	オープン	オープン	オープン
特注品	●	●	●

ワイヤ連結釘 (N・NZ) JIS A 5508

用途：木造軸組工法（在来工法）



* 釘 JIS規格 (JIS A 5508) 改正について

鉄丸くぎ (N)・めっき鉄丸くぎ (NZ) の頭部径が参考値から規定値となりました。

⚠ これらの改正により一部のサイズ (N90・NZ90) は、市販の釘打機で打てない場合があります。

分類	N50	N65	N75	N90
材質/形状	鉄丸くぎ / スムース			
寸法 (mm)				
商品名	TWF28-50N クロ	TWF31-65N オレンジ	TWF34-75N キミドリ	TWF38-90N ムラサキ (LH)
JANコード	4560266167412	4560266167429	4560266167436	4560266166606
ケース入数	250本×10巻	250本×10巻	200本×10巻	120本×10巻
ケース入本数	2,500本	2,500本	2,000本	1,200本
標準価格	オープン	オープン	オープン	オープン
特注品	-	-	-	-

分類	NZ50	NZ65	NZ75	NZ90
材質/形状	めっき鉄丸くぎ / スムース			
寸法 (mm)				
商品名	TWF28-50N クロ メッキ	TWF31-65N オレンジ メッキ	TWF34-75N キミドリ メッキ	TWF38-90N ムラサキ メッキ (LH)
JANコード	4560266165166	4560266165173	4560266165180	4560266166613
ケース入数	250本×10巻	250本×10巻	200本×10巻	120本×10巻
ケース入本数	2,500本	2,500本	2,000本	1,200本
標準価格	オープン	オープン	オープン	オープン
特注品	-	●	●	●

ワイヤ連結釘 (N・NZ・CN・CNZ)

ワイヤ連結釘 (CN・CNZ) JIS A 5508

用途：枠組壁工法（2×4工法）



分類	CN50	CN65	CN75	CN90	
材質/形状	太め鉄丸くぎ/スムーズ				
寸法 (mm)	 自動機用1000本巻有 (受注生産)	 自動機用1000本巻有 (受注生産)	 自動機用1000本巻有 (受注生産)	 自動機用1000本巻有 (受注生産)	 自動機用1000本巻有 (受注生産)
商品名	TWF29-50 緑	TWF33-65 黄	TWF38-75 青	TWF38-90 赤	TWF41-90 赤
JANコード	4560266166507	4560266166514	4560266167399	4560266167405	4560266165104
ケース入数	250本×10巻	200本×10巻	150本×10巻	150本×10巻	120本×10巻
ケース入本数	2,500本	2,000本	1,500本	1,500本	1,200本
標準価格	オープン	オープン	オープン	オープン	オープン
特注品	-	-	-	-	●

分類	CNZ50	CNZ65	CNZ75	CNZ90	
材質/形状	めっき太め鉄丸くぎ/スムーズ				
寸法 (mm)	 自動機用1000本巻有 (受注生産)	 自動機用1000本巻有 (受注生産)	 自動機用1000本巻有 (受注生産)	 自動機用1000本巻有 (受注生産)	 自動機用1000本巻有 (受注生産)
商品名	TWF29-50 緑メッキ	TWF33-65 黄メッキ	TWF38-75 青メッキ	TWF38-90 赤メッキ	TWF41-90 赤メッキ
JANコード	4560266168907	4560266168914	4560266165135	4560266165142	4560266165159
ケース入数	250本×10巻	200本×10巻	150本×10巻	150本×10巻	120本×10巻
ケース入本数	2,500本	2,000本	1,500本	1,500本	1,200本
標準価格	オープン	オープン	オープン	オープン	オープン
特注品	-	-	-	-	●

ワイヤ連結釘 (N・NN・CN・CNZ)

直ポケット釘 木造板金用半丸カラー釘

見せる釘へ!!

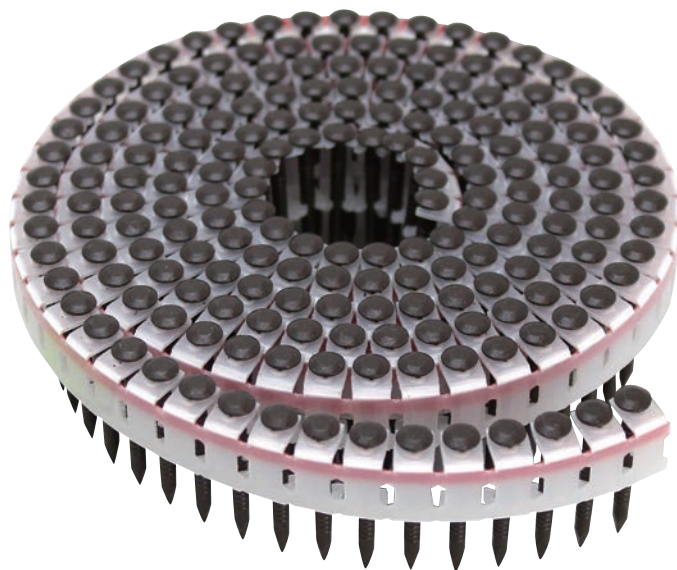

角波・K型スパンの施工に最適です。

半丸の頭形状の採用により、より高級感のある外観に仕上がります。
釘を打ち込んだ際の鋼板の歪みが目立ちません。

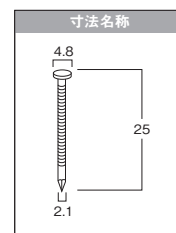
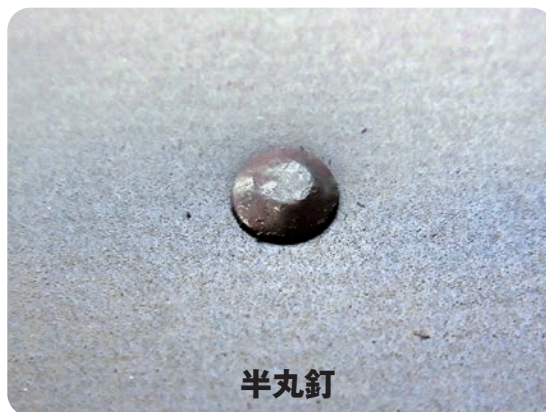
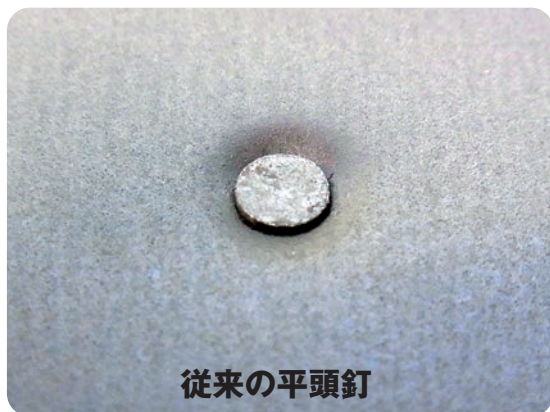

ポケット釘打機 TF32P / TF38P2 P4参照

※カラー釘はツールの状態 (ブレードの摩耗・整備不良等) や使用環境により稀に塗装が剥離する場合があります。

分類	シート連結釘 (ポケット直連結)					
材質	ステンレス (SUS304)					
形状	半丸頭 リング カラー (形状見本欄の番号は主な鋼板メーカーの対応する色番号です)					
形状見本 (寸法単位: mm)	 GHK01	 RK002	 RG004	 GHB10	 GCV11	 RM016
足長	25mm	25mm	25mm	25mm	25mm	25mm
商品名	TS半丸25R2.1 ツヤケシクロ	TS半丸25R2.1 ベールブラック	TS半丸25R2.1 Tグリーン	TS半丸25R2.1 濃紺	TS半丸25R2.1 アイボリー-770	TS半丸25R2.1 いぶし銀
JANコード	4560266170894	4560266170948	4560266170917	4560266170924	4560266170955	4560266170900
ケース入数	190本×20巻	190本×20巻	190本×20巻	190本×20巻	190本×20巻	190本×20巻
ケース入本数	3,800本	3,800本	3,800本	3,800本	3,800本	3,800本
標準価格	オープン	オープン	オープン	オープン	オープン	オープン
特注品	●	●	●	●	●	●

直ポケット釘

木造板金用半丸カラー釘

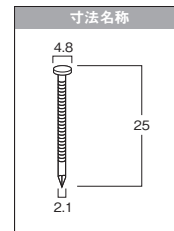

ポケット釘打機 TF32P / TF38P2 P4参照

※カラー釘はツールの状態 (ブレードの摩耗・整備不良等) や使用環境により稀に塗装が剥離する場合があります。

分類	シート連結釘 (ポケット直連結)					
材質	ステンレス (SUS304)					
形状	半丸頭 リング カラー (形状見本欄の番号は主な鋼板メーカーの対応する色番号です)					
形状見本 (寸法単位: mm)	 GCM17	 GCA20	 RN022	 GHN23	 GHR25	 GCM26
足長	25mm	25mm	25mm	25mm	25mm	25mm
商品名	TS半丸25R2.1 シルバー	TS25R フリントグレー	TS半丸25R2.1 シンチャ	TS半丸25R2.1 コゲチャ	TS半丸25R2.1 レッドブラウン	TS半丸25R2.1 金茶
JANコード	4560266170863	4560266170979	4560266170849	4560266170832	4560266170986	4560266170870
ケース入数	190本×20巻	190本×20巻	190本×20巻	190本×20巻	190本×20巻	190本×20巻
ケース入本数	3,800本	3,800本	3,800本	3,800本	3,800本	3,800本
標準価格	オープン	オープン	オープン	オープン	オープン	オープン
特注品	●	●	●	●	●	●

分類	シート連結釘 (ポケット直連結)					
材質	ステンレス (SUS304)					
形状	半丸頭 リング カラー (形状見本欄の番号は主な鋼板メーカーの対応する色番号です)					
形状見本 (寸法単位: mm)	 U750E	 421E	 702E	 GHK02	 GHG04	
足長	25mm	25mm	25mm	25mm	25mm	25mm
商品名	TS半丸25R2.1 ゴールドY750	TS半丸25R2.1 クリーム	TS半丸25R2.1 ライトクリーム	TS半丸25R2.1 銀茶	TS半丸25R2.1 ブラックパールPRO	TS半丸25R2.1 モスグリーン04
JANコード	4560266170993	4560266170856	4560266170931	4560266170887	4560266171051	4560266171020
ケース入数	190本×20巻	190本×20巻	190本×20巻	190本×20巻	190本×20巻	190本×20巻
ケース入本数	3,800本	3,800本	3,800本	3,800本	3,800本	3,800本
標準価格	オープン	オープン	オープン	オープン	オープン	オープン
特注品	●	●	●	●	●	●

分類	シート連結釘 (ポケット直連結)					
材質	ステンレス (SUS304)					
形状	半丸頭 リング カラー (形状見本欄の番号は主な鋼板メーカーの対応する色番号です)					
形状見本 (寸法単位: mm)	 GCW12	 GCV13	 GCM16	 GCM36		
足長	25mm	25mm	25mm	25mm		
商品名	TS半丸25R2.1 ウールホワイト	TS半丸25R2.1 クリームベージュ	TS半丸25R2.1 いぶし銀PRO	TS25R パールゴールド		
JANコード	4560266171006	4560266171013	4560266171044	4560266171037		
ケース入数	190本×20巻	190本×20巻	190本×20巻	190本×20巻		
ケース入本数	3,800本	3,800本	3,800本	3,800本		
標準価格	オープン	オープン	オープン	オープン		
特注品	●	●	●	●		

シート連結釘 (ポケット直連結)

シート連結釘 (ポケット直連結)

用途：木造板金

直ポケット釘

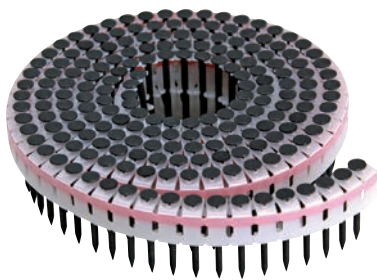

寸法図 (単位: mm)

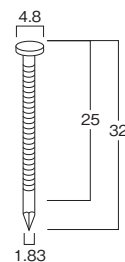

ポケット釘打機 TF32P / TF38P2 P4参照

※カラー釘はツールの状態 (ブレードの摩耗・整備不良等) や使用環境により稀に塗装が剥離する場合があります。

分類	シート連結釘 (ポケット直連結)					
材質	ステンレス (SUS304)					
形状	リング カラー (形状見本欄の番号は主な鋼板メーカーの対応する色番号です)					
形状見本						
		GHK01	RK002	RG004	GCG06	GCW07
足長	25mm	25mm	25mm	25mm	25mm	25mm
商品名	TS25R ムジ	TS25R ツヤケシクロ	TS25R ベールブラック	TS25R Tグリーン	TS25R ウグイス	TS25R シロ
JANコード	4560266170030	4560266169997	4560266170115	4560266170214	4560266170481	4560266170023
ケース入数	190本×10巻×4箱	190本×10巻×4箱	190本×10巻×4箱	190本×10巻×4箱	190本×10巻×4箱	190本×10巻×4箱
ケース入本数	7,600本	7,600本	7,600本	7,600本	7,600本	7,600本
標準価格	18,200円	36,500円	36,500円	36,500円	36,500円	36,500円
特注品	—	—	—	—	—	—
足長	32mm	32mm	32mm	32mm	32mm	32mm
商品名	TS32R ムジ	TS32R ツヤケシクロ	TS32R ベールブラック	TS32R Tグリーン	TS32R ウグイス	TS32R シロ
JANコード	4560266169881	4560266169607	4560266169669	4560266169638	4560266169539	4560266169478
ケース入数	190本×10巻×4箱	190本×10巻×4箱	190本×10巻×4箱	190本×10巻×4箱	190本×10巻×4箱	190本×10巻×4箱
ケース入本数	7,600本	7,600本	7,600本	7,600本	7,600本	7,600本
標準価格	23,700円	40,500円	40,500円	40,500円	40,500円	40,500円
特注品	—	—	—	—	—	—

分類	シート連結釘 (ポケット直連結)					
材質	ステンレス (SUS304)					
形状	リング カラー (形状見本欄の番号は主な鋼板メーカーの対応する色番号です)					
形状見本						
	GCW08	GHB10	GCV11	GCV14	RM016	GCM17
足長	25mm	25mm	25mm	25mm	25mm	25mm
商品名	TS25R サンドホワイト	TS25R 濃紺	TS25R アイボリー 770	TS25R アイボリー-ホワイト	TS25R いぶし銀	TS25R シルバー
JANコード	4560266169980	4560266170054	4560266170061	4560266170245	4560266170108	4560266170191
ケース入数	190本×10巻×4箱	190本×10巻×4箱	190本×10巻×4箱	190本×10巻×4箱	190本×10巻×4箱	190本×10巻×4箱
ケース入本数	7,600本	7,600本	7,600本	7,600本	7,600本	7,600本
標準価格	36,500円	36,500円	36,500円	36,500円	36,500円	36,500円
特注品	—	—	—	—	—	—
足長	32mm	32mm	32mm	32mm	32mm	32mm
商品名	TS32R サンドホワイト	TS32R 濃紺	TS32R アイボリー 770	TS32R アイボリー-ホワイト	TS32R いぶし銀	TS32R シルバー
JANコード	4560266169591	4560266169645	4560266169683	4560266169713	4560266169621	4560266169553
ケース入数	190本×10巻×4箱	190本×10巻×4箱	190本×10巻×4箱	190本×10巻×4箱	190本×10巻×4箱	190本×10巻×4箱
ケース入本数	7,600本	7,600本	7,600本	7,600本	7,600本	7,600本
標準価格	40,500円	40,500円	40,500円	40,500円	40,500円	40,500円
特注品	—	—	—	—	—	—

※ブラウン/ベージュ/アイボリー/ゴールド/ベージュ763/ゴールドY750/シルバーメタリック/アースブラウン/クリームベージュ/ミントグリーンの在庫についてはお問い合わせください。

シート連結釘 (ポケット直連結)

用途：木造板金

直ポケット釘

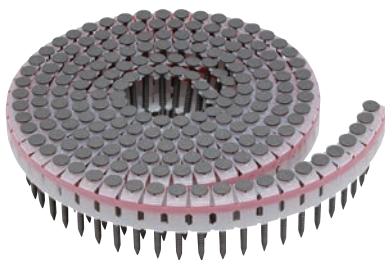

寸法図 (単位: mm)

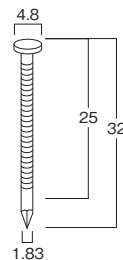

ポケット釘打機 TF32P / TF38P2 P4参照

※カラー釘はツールの状態(ブレードの摩耗・整備不良等)や使用環境により稀に塗装が剥離する場合があります。

分類	シート連結釘 (ポケット直連結)					
材質	ステンレス (SUS304)					
形状	リング カラー (形状見本欄の番号は主な鋼板メーカーの対応する色番号です)					
形状見本						
足長	25mm	25mm	25mm	25mm	25mm	25mm
商品名	TS25R グレー	TS25R フリントグレー	TS25R シンチャ	TS25R コゲチャ	TS25R レッドブラウン	TS25R 金茶
JANコード	4560266170139	4560266170153	4560266169973	4560266170016	4560266170238	4560266170405
ケース入数	190本×10巻×4箱	190本×10巻×4箱	190本×10巻×4箱	190本×10巻×4箱	190本×10巻×4箱	190本×10巻×4箱
ケース入本数	7,600本	7,600本	7,600本	7,600本	7,600本	7,600本
標準価格	36,500円	36,500円	36,500円	36,500円	36,500円	36,500円
特注品	—	—	—	—	—	—
足長	32mm	32mm	32mm	32mm	32mm	32mm
商品名	TS32R グレー	TS32R フリントグレー	TS32R シンチャ	TS32R コゲチャ	TS32R レッドブラウン	TS32R 金茶
JANコード	4560266169522	4560266169690	4560266169492	4560266169485	4560266169706	4560266169560
ケース入数	190本×10巻×4箱	190本×10巻×4箱	190本×10巻×4箱	190本×10巻×4箱	190本×10巻×4箱	190本×10巻×4箱
ケース入本数	7,600本	7,600本	7,600本	7,600本	7,600本	7,600本
標準価格	40,500円	40,500円	40,500円	40,500円	40,500円	40,500円
特注品	—	—	—	—	—	—

分類	シート連結釘 (ポケット直連結)					
材質	ステンレス (SUS304)					
形状	リング カラー (形状見本欄の番号は主な鋼板メーカーの対応する色番号です)					
形状見本						
足長	25mm	25mm	25mm	25mm	25mm	25mm
商品名	TS25R オレンジ035	TS25R 緑青	TS25R クリーム	TS25R ライトクリーム745	TS25R クリチャ	TS25R 銀茶
JANコード	4560266170351	4560266170122	4560266170498	4560266170504	4560266170429	4560266170207
ケース入数	190本×10巻×4箱	190本×10巻×4箱	190本×10巻×4箱	190本×10巻×4箱	190本×10巻×4箱	190本×10巻×4箱
ケース入本数	7,600本	7,600本	7,600本	7,600本	7,600本	7,600本
標準価格	36,500円	36,500円	36,500円	36,500円	36,500円	36,500円
特注品	—	—	—	—	—	—
足長	32mm	32mm	32mm	32mm	32mm	32mm
商品名	TS32R オレンジ035	TS32R 緑青	TS32R クリーム	TS32R ライトクリーム745	TS32R クリチャ	TS32R 銀茶
JANコード	4560266169720	4560266169676	4560266169508	4560266169652	4560266169546	4560266169577
ケース入数	190本×10巻×4箱	190本×10巻×4箱	190本×10巻×4箱	190本×10巻×4箱	190本×10巻×4箱	190本×10巻×4箱
ケース入本数	7,600本	7,600本	7,600本	7,600本	7,600本	7,600本
標準価格	40,500円	40,500円	40,500円	40,500円	40,500円	40,500円
特注品	—	—	—	—	—	—

※ブラウン/ベージュ/アイボリー/ゴールド/ベージュ763/ゴールドY750/シルバーメタリック/アースブラウン/クリームベージュ/ミントグリーン[®]の在庫についてはお問い合わせください。

シート連結釘 (ポケット直連結)

シート連結釘 (ポケット直連結)

用途：木造板金

直ポケット釘

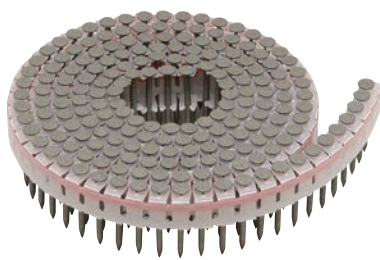

寸法図 (単位: mm)

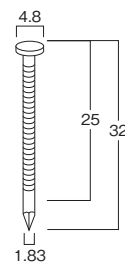

ポケット釘打機 TF32P / TF38P2 P4参照

※カラー釘はツールの状態(ブレードの摩耗・整備不良等)や使用環境により稀に塗装が剥離する場合があります。

分類	シート連結釘 (ポケット直連結)					
材質	ステンレス (SUS304)					
形状	リング カラー (形状見本欄の番号は主な鋼板メーカーの対応する色番号です)					
形状見本						
	GHK02	GHG04	GCB09	GCW12	GCM16	GHN22
足長	25mm	25mm	25mm	25mm	25mm	25mm
商品名	TS25R ブラックパールPRO	TS25R モスグリーン04	TS25R ブルー	TS25R ウールホワイト	TS25R いぶし銀PRO	TS25R N22ブラウン
JANコード	4560266169966	4560266170078	4560266170535	4560266170047	4560266170092	4560266170177
ケース入数	190本×10巻×4箱	190本×10巻×4箱	190本×10巻×4箱	190本×10巻×4箱	190本×10巻×4箱	190本×10巻×4箱
ケース入本数	7,600本	7,600本	7,600本	7,600本	7,600本	7,600本
標準価格	36,500円	36,500円	36,500円	36,500円	36,500円	36,500円
特注品	—	—	—	—	—	—
足長	32mm	32mm	32mm	32mm	32mm	32mm
商品名	TS32R ブラックパールPRO	TS32R モスグリーン04	TS32R ブルー	TS32R ウールホワイト	TS32R いぶし銀PRO	TS32R N22ブラウン
JANコード	4560266169812	4560266169775	4560266169584	4560266169744	4560266169805	4560266169829
ケース入数	190本×10巻×4箱	190本×10巻×4箱	190本×10巻×4箱	190本×10巻×4箱	190本×10巻×4箱	190本×10巻×4箱
ケース入本数	7,600本	7,600本	7,600本	7,600本	7,600本	7,600本
標準価格	40,500円	40,500円	40,500円	40,500円	40,500円	40,500円
特注品	—	—	—	—	—	—

分類	シート連結釘 (ポケット直連結)					
材質	ステンレス (SUS304)					
形状	リング カラー (形状見本欄の番号は主な鋼板メーカーの対応する色番号です)					
形状見本						
	GCR24	GCM36	GCM37			
足長	25mm	25mm	25mm			
商品名	TS25R レッドPRO	TS25R ペールゴールド	TS25R マットシルバー			
JANコード	4560266170528	4560266169959	4560266170511			
ケース入数	190本×10巻×4箱	190本×10巻×4箱	190本×10巻×4箱			
ケース入本数	7,600本	7,600本	7,600本			
標準価格	36,500円	36,500円	36,500円			
特注品	—	—	—			
足長	32mm	32mm	32mm			
商品名	TS32R レッドPRO	TS32R ペールゴールド	TS25R マットシルバー			
JANコード	4560266169928	4560266169799	4560266169782			
ケース入数	190本×10巻×4箱	190本×10巻×4箱	190本×10巻×4箱			
ケース入本数	7,600本	7,600本	7,600本			
標準価格	40,500円	40,500円	40,500円			
特注品	—	—	—			

※ブラウン/ベージュ/アイボリー/ゴールド/ベージュ763/ゴールドY750/シルバーメタリック/アースブラウン/クリームベージュ/ミントグリーンの在庫についてはお問い合わせください。

シート連結釘 (ポケット直連結)



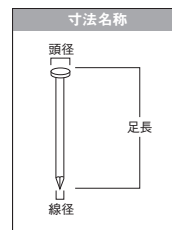
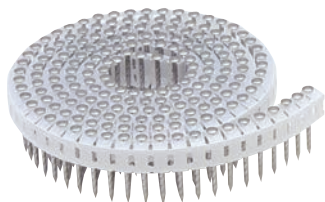

用途：内装・木造板金・木工

直ポケット釘



ポケット釘打機 TF32P / TF38P2 P4参照

※カラー釘はツールの状態 (ブレードの摩耗・整備不良等) や使用環境により稀に塗装が剥離する場合があります。

分類	シート連結釘 (ポケット直連結)			
材質	ステンレス (SUS304)			
形状	スクリュー			
形状見本 (寸法単位: mm)	 頭径: 3.5 線径: 1.47	 頭径: 4.5 線径: 1.65	 頭径: 4.8 線径: 1.83	 頭径: 4.8 線径: 1.83
足長	19mm	25mm	32mm	38mm
商品名	TS19SDP	TS25SDP	TS32SDP	TS38SDP
JANコード	4560266162172	4560266162189	4560266162196	4560266162165
ケース入数	190本×20巻×2箱	190本×20巻×2箱	190本×20巻×2箱	190本×20巻×2箱
ケース入本数	7,600本	7,600本	7,600本	7,600本
標準価格	23,200円	19,700円	25,500円	31,500円
特注品	●	—	—	—

分類	シート連結釘 (ポケット直連結)			
材質	ステンレス (SUS304)			
形状	丸頭 スクリュー			
形状見本 (寸法単位: mm)	 頭径: 3.5 線径: 1.47	 頭径: 4.0 線径: 1.65	 頭径: 4.0 線径: 1.83	 頭径: 5.0 線径: 1.83
足長	19mm	25mm	32mm	38mm
商品名	TSR19SDP	TSR25SDP	TSR32SDP	TSR38SDP
JANコード	4560266162257	4560266162264	4560266162288	4560266162240
ケース入数	190本×20巻×2箱	190本×20巻×2箱	190本×20巻×2箱	190本×20巻×2箱
ケース入本数	7,600本	7,600本	7,600本	7,600本
標準価格	24,700円	26,400円	27,900円	33,400円
特注品	●	—	—	—

分類	シート連結釘 (ポケット直連結)			
材質	ステンレス (SUS304)			
形状	スクリューリング カラー		パネル スクリュー	
形状見本 (寸法単位: mm)	 頭径: 4.8 線径: 1.83	 頭径: 4.8 線径: 1.83	 頭径: 3.0 線径: 1.65	 頭径: 3.5 線径: 1.83
足長	38mm	38mm	25mm	32mm
商品名	TS38SR シンチャ	TS38SR 焼杉黒	TSパネル25S	TSパネル32S
JANコード	4560266169416	4560266168709	4560266162202	4560266162219
ケース入数	190本×20巻×2箱	190本×20巻×2箱	190本×20巻×2箱	190本×20巻×2箱
ケース入本数	7,600本	7,600本	7,600本	7,600本
標準価格	オープン	オープン	27,900円	29,400円
特注品	●	●	●	●

シート連結釘 (ポケット直連結)

シート連結釘 (ポケット直連結)

用途：内装・木造板金・木工

直ポケット釘

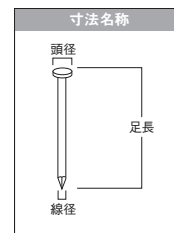
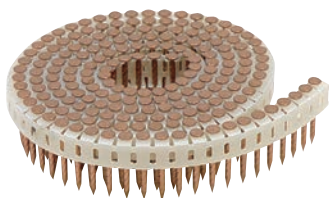

ポケット釘打機 TF32P / TF38P2 P4参照

※カラー釘はツールの状態 (ブレードの摩耗・整備不良等) や使用環境により稀に塗装が剥離する場合があります。

分類	シート連結釘 (ポケット直連結)				
材質	ステンレス (SUS304)				
形状	リング		丸頭 リング		半丸頭 リング
形状見本 (寸法単位: mm)					
足長	38mm	38mm	25mm	32mm	29mm
商品名	TS38RDP	TS38RDP (MSD2.2)	TSR25R	TSR32R	TS半丸29R
JANコード	—	4560266167580	—	—	4560266163087
ケース入数	190本×20巻×2箱	180本×20巻×2箱	190本×20巻×2箱	190本×20巻×2箱	190本×20巻×2箱
ケース入本数	7,600本	7,200本	7,600本	7,600本	7,600本
標準価格	オープン	オープン	オープン	オープン	オープン
特注品	●	—	—	—	●

分類	シート連結釘 (ポケット直連結)				
材質	ステンレス (SUS304)		銅		
形状	カップ リング		スクリュー		
形状見本 (寸法単位: mm)					
足長	25mm	30mm	19mm	25mm	32mm
商品名	TSカップ25R	TSカップ30R	T銅19S	T銅25S	T銅32S
JANコード	4560266162028	4560266162035	4560266162387	4560266162394	4560266162400
ケース入数	190本×20巻×2箱	190本×20巻×2箱	190本×20巻×2箱	190本×20巻×2箱	190本×20巻×2箱
ケース入本数	7,600本	7,600本	7,600本	7,600本	7,600本
標準価格	30,000円	33,000円	23,400円	27,400円	28,500円
特注品	●	●	—	—	—

分類	シート連結釘 (ポケット直連結)				
材質	ステンレス (SUS304)		真鍮		
形状	小頭カップ スムース カラー	ケーシング スムース カラー	丸頭 スクリュー		
形状見本 (寸法単位: mm)					
足長	30mm	25mm	25mm	32mm	38mm
商品名	TSカップ30C シロ	TSケーシング25C シロ	T真鍮R25S	T真鍮R32S	T真鍮R38S
JANコード	4560266162011	4560266162158	4560266163124	4560266163131	4560266163148
ケース入数	190本×20巻×2箱	190本×20巻×2箱	190本×20巻×2箱	190本×20巻×2箱	190本×20巻×2箱
ケース入本数	7,600本	7,600本	7,600本	7,600本	7,600本
標準価格	35,400円	37,500円	27,400円	28,500円	32,400円
特注品	—	●	—	—	—

シート連結釘 (ポケット直連結)

シート連結釘 (ポケット直連結)

用途：内装・木造板金・木工

直ポケット釘

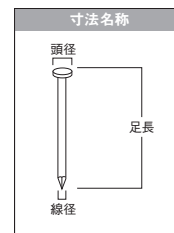

ポケット釘打機 TF32P / TF38P2 P4参照

※カラー釘はツールの状態 (ブレードの摩耗・整備不良等) や使用環境により稀に塗装が剥離する場合があります。

分類	シート連結釘 (ポケット直連結)				
材質	鉄 ユニクロメッキ				
形状	スクリュー			スムーズ	
形状見本 (寸法単位: mm)	 頭径: 4.5 線径: 1.65	 頭径: 4.8 線径: 1.83	 頭径: 4.8 線径: 1.83	 頭径: 4.5 線径: 1.65	 頭径: 4.8 線径: 1.83
足長	25mm	32mm	38mm	25mm	32mm
商品名	Tユニクロ25SDP	Tユニクロ32SDP	Tユニクロ38SDP	Tユニクロ25CDP	Tユニクロ32CDP
JANコード	4560266162561	4560266162578	4560266162554	4560266162530	4560266162547
ケース入数	190本×20巻×2箱	190本×20巻×2箱	190本×20巻×2箱	190本×20巻×2箱	190本×20巻×2箱
ケース入本数	7,600本	7,600本	7,600本	7,600本	7,600本
標準価格	11,700円	12,700円	13,700円	10,000円	11,500円
特注品	-	-	-	-	-

分類	シート連結釘 (ポケット直連結)				
材質	鉄 ユニクロメッキ				
形状	スムーズ カラー				
形状見本 (寸法単位: mm)	 頭径: 4.8 線径: 1.83	 頭径: 4.8 線径: 1.83	 頭径: 4.8 線径: 1.83	 頭径: 4.8 線径: 1.83	 頭径: 4.8 線径: 1.83
足長	25mm	25mm	25mm	25mm	25mm
商品名	T25C シロ	T25C クロ	T25C クリーム	T25C シンチャ	T25C Tクリーム
JANコード	4560266162462	4560266162455	4560266162424	4560266162448	4560266162431
ケース入数	190本×20巻×2箱	190本×20巻×2箱	190本×20巻×2箱	190本×20巻×2箱	190本×20巻×2箱
ケース入本数	7,600本	7,600本	7,600本	7,600本	7,600本
標準価格	9,200円	9,200円	9,200円	9,200円	9,200円
特注品	-	●	●	-	●

分類	シート連結釘 (ポケット直連結)				
材質	鉄 ユニクロメッキ				
形状	スムーズ カラー				スクリュー フロア
形状見本 (寸法単位: mm)	 頭径: 4.8 線径: 1.83	 頭径: 4.8 線径: 1.83	 頭径: 4.8 線径: 1.83	 頭径: 4.8 線径: 1.83	 頭径: 3.0 線径: 1.6
足長	30mm	30mm	30mm	30mm	38mm
商品名	T30C シロ	T30C シンチャ	T30C Tクリーム	T30C グレー	Tフロア38S1.6
JANコード	4560266162493	4560266162486	4560266162479	4560266163100	4560266162509
ケース入数	190本×20巻×2箱	190本×20巻×2箱	190本×20巻×2箱	190本×20巻×2箱	190本×20巻×2箱
ケース入本数	7,600本	7,600本	7,600本	7,600本	7,600本
標準価格	10,200円	10,200円	10,200円	10,200円	11,900円
特注品	●	●	●	●	●

シート連結釘 (ポケット直連結)

TOTAL FASTENING

シート連結釘 (ポケット直連結)

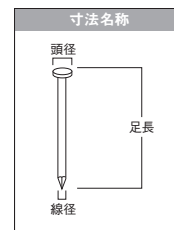
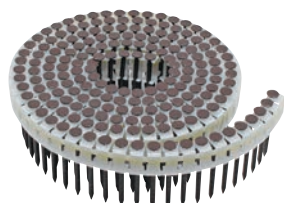

用途：内装・木造板金・木工

直ポケット釘



ポケット釘打機 TF32P / TF38P2 P4参照

※カラー釘はツールの状態 (ブレードの摩耗・整備不良等) や使用環境により稀に塗装が剥離する場合があります。

分類	シート連結釘 (ポケット直連結)			
材質	鉄 ユニクロメッキ			
形状	カップリング		リング	
形状見本 (寸法単位: mm)	 頭径: 4.8 線径: 1.83	 頭径: 4.8 線径: 1.83	 頭径: 4.8 線径: 1.83	 頭径: 4.8 線径: 1.83
足長	30mm	32mm	25mm	32mm
商品名	Tユニクロカップ30R	Tユニクロカップ32R	Tユニクロ25R	Tユニクロ32R
JANコード	4560266162523	4560266168563	4560266168570	4560266166767
ケース入数	190本×20巻×2箱	190本×20巻×2箱	190本×20巻×2箱	190本×20巻×2箱
ケース入本数	7,600本	7,600本	7,600本	7,600本
標準価格	オープン	オープン	オープン	オープン
特注品	●	—	—	—

分類	シート連結釘 (ポケット直連結)				
材質	鉄 ユニクロメッキ				
形状	リング カラー				
形状見本 (寸法単位: mm)	 頭径: 4.8 線径: 1.83	 頭径: 4.8 線径: 1.83	 頭径: 4.8 線径: 1.83	 頭径: 4.8 線径: 1.83	 頭径: 4.8 線径: 1.83
足長	32mm	32mm	32mm	32mm	32mm
商品名	Tユニクロ32R シロ	Tユニクロ32R アイボリー770	Tユニクロ32R ライトクリーム745	Tユニクロ32R ベージュ763	Tユニクロ32R シンチャ
JANコード	4560266166729	4560266166750	4560266166972	4560266166989	4560266166736
ケース入数	190本×20巻×2箱	190本×20巻×2箱	190本×20巻×2箱	190本×20巻×2箱	190本×20巻×2箱
ケース入本数	7,600本	7,600本	7,600本	7,600本	7,600本
標準価格	オープン	オープン	オープン	オープン	オープン
特注品	—	—	—	—	—

分類	シート連結釘 (ポケット直連結)				
材質	鉄 ユニクロメッキ				
形状	リング カラー				
形状見本 (寸法単位: mm)	 頭径: 4.8 線径: 1.83	 頭径: 4.8 線径: 1.83	 頭径: 4.8 線径: 1.83	 頭径: 4.8 線径: 1.83	 頭径: 4.8 線径: 1.83
足長	32mm	32mm	32mm	32mm	32mm
商品名	Tユニクロ32R コゲチャ	Tユニクロ32R 濃紺	Tユニクロ32R ツヤケシクロ	Tユニクロ32R 金茶	Tユニクロ32R シルバー
JANコード	4560266166934	4560266166965	4560266166743	4560266166958	4560266166941
ケース入数	190本×20巻×2箱	190本×20巻×2箱	190本×20巻×2箱	190本×20巻×2箱	190本×20巻×2箱
ケース入本数	7,600本	7,600本	7,600本	7,600本	7,600本
標準価格	オープン	オープン	オープン	オープン	オープン
特注品	—	—	—	—	—

シート連結釘 (ポケット直連結)

シート連結釘 (ポケット直連結)

用途：内装・木造板金・木工

直ポケット釘

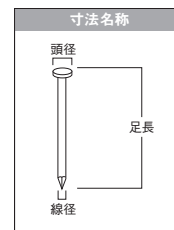

ポケット釘打機 TF32P / TF38P2 P4参照

※カラー釘はツールの状態 (ブレードの摩耗・整備不良等) や使用環境により稀に塗装が剥離する場合があります。

分類	シート連結釘 (ポケット直連結)				
材質	鉄				
形状	スムーズ			小頭カップスムーズカラー	
形状見本 (寸法単位: mm)					
足長	25mm	32mm	38mm	25mm	30mm
商品名	T25CDP	T32CDP	T38CDP	Tカップ25C シロ	Tカップ30C シロ
JANコード	4560266162349	4560266160680	4560266162356	4560266162325	4560266162332
ケース入数	190本×20巻×2箱	190本×20巻×2箱	190本×20巻×2箱	190本×20巻×2箱	190本×20巻×2箱
ケース入本数	7,600本	7,600本	7,600本	7,600本	7,600本
標準価格	8,200円	9,000円	11,000円	10,500円	11,900円
特注品	-	-	●	●	●

分類	シート連結釘 (ポケット直連結)			
材質	鉄			
形状	プリントスムーズカラー			
形状見本 (寸法単位: mm)				
足長	25mm	25mm	25mm	30mm
商品名	Tプリント25C シロ	Tプリント25C クリーム	Tプリント25C アイボリー	Tプリント30C シロ
JANコード	4560266162363	4560266160178	4560266163094	4560266162370
ケース入数	190本×20巻×2箱	190本×20巻×2箱	190本×20巻×2箱	190本×20巻×2箱
ケース入本数	7,600本	7,600本	7,600本	7,600本
標準価格	9,000円	9,000円	9,000円	10,000円
特注品	●	●	●	●

分類	シート連結釘 (ポケット直連結)			
材質	鉄		鉄 焼入れ	
形状	ケーシングスムーズカラー		スムーズ	
形状見本 (寸法単位: mm)				
足長	25mm	25mm	16mm	25mm
商品名	Tケーシング25C シロ	Tケーシング25C クリーム	TH16C	THA25C
JANコード	4560266162295	4560266162318	4560266162585	4560266162592
ケース入数	190本×20巻×2箱	190本×20巻×2箱	190本×20巻×2箱	190本×20巻×2箱
ケース入本数	7,600本	7,600本	7,600本	7,600本
標準価格	9,900円	9,900円	13,000円	24,000円
特注品	●	●	-	●





シート連結釘 (ポケット直連結)



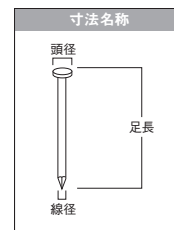
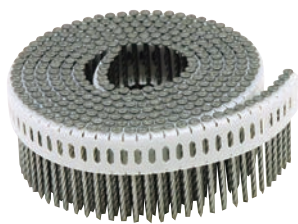

シート連結釘 (コイル直連結)





用途：木下地・躯体・梱包・板金・サイディング

直シートコイル釘



分類	シート連結釘 (コイル直連結)				
材質	鉄				
形状	スムーズ				
形状見本 (寸法単位：mm)	 頭径：5.5 線径：2.03	 頭径：5.5 線径：2.03	 頭径：5.5 線径：2.03	 頭径：5.5 線径：2.18	 頭径：5.5 線径：2.52
足長	32mm	38mm	45mm	50mm	65mm
商品名	T32C 2.03L	T38C 2.03L	T45C 2.03L	T50C 2.18L	T65C 2.52L
JANコード	4560266161717	4560266161724	4560266161731	4560266161748	4560266161755
ケース入数	300本×42巻	300本×36巻	300本×30巻	300本×30巻	300本×24巻
ケース入本数	12,600本	10,800本	9,000本	9,000本	7,200本
標準価格	11,900円	11,200円	10,200円	11,900円	15,700円
特注品	-	-	-	-	-
用途	木下地・躯体・梱包				

分類	シート連結釘 (コイル直連結)			
材質	鉄			
形状	スクリュー			
形状見本 (寸法単位：mm)	 頭径：5.5 線径：2.1	 頭径：5.5 線径：2.18	 頭径：5.5 線径：2.33	 頭径：5.5 線径：2.52
足長	38mm	45mm	50mm	63.5mm
商品名	T38S 2.1	T45S 2.18L	T50S 2.33L	T63.5S 2.52
JANコード	4560266161113	4560266161809	4560266161885	4560266160369
ケース入数	300本×24巻	300本×30巻	300本×30巻	300本×12巻
ケース入本数	7,200本	9,000本	9,000本	3,600本
標準価格	10,050円	13,500円	15,200円	9,670円
特注品	-	-	-	-
用途	木下地・躯体・梱包			

分類	シート連結釘 (コイル直連結)				
材質	鉄			ステンレス (SUS304) 焼入れ (鋼板用)	
形状	スクリュー (チーゼル)			スクリュー	スクリュー (ワッシャ付)
形状見本 (寸法単位：mm)	 頭径：5.5 線径：2.52	 頭径：5.5 線径：2.52	 頭径：5.5 線径：2.87	 頭径：5.5 線径：2.52	 頭径：5.5 線径：2.52
足長	50mm	57mm	63.5mm	32mm	32mm
商品名	T50SC 2.52	T57SC 2.52	T63.5SC 2.87L	THS32S	THS32S-W
JANコード	4560266161953	4560266163384	4560266161823	4560266161663	4560266161670
ケース入数	300本×24巻	300本×24巻	300本×24巻	300本×24巻	300本×24巻
ケース入本数	7,200本	7,200本	7,200本	7,200本	7,200本
標準価格	14,400円	16,900円	20,400円	91,800円	95,400円
特注品	-	-	-	-	●
用途	木下地・躯体・梱包			鉄骨下地・板金	





シート連結釘 (コイル直連結)



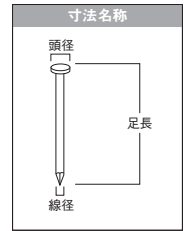
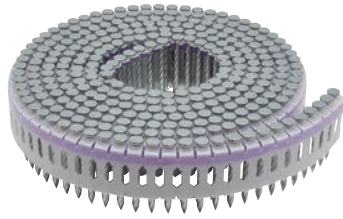

シート連結釘 (コイル直連結)





用途：鉄骨下地・板金・木下地・サイディング

直シートコイル釘



分類	シート連結釘 (コイル直連結)				
材質	鉄 焼入れメッキ (鋼板用)				
形状	スクリュー				
形状見本 (寸法単位: mm)	 頭径: 5.5 線径: 2.53	 頭径: 5.5 線径: 2.53	 頭径: 5.5 線径: 2.53	 頭径: 5.5 線径: 2.53	 頭径: 5.5 線径: 2.53
足長	29mm	32mm	38mm	45mm	50mm
商品名	THP29SDP	THP32SDP	THP38SDP	THP45SDP	THP50SDP
JANコード	4560266168617	4560266168624	4560266168631	4560266168648	4560266168655
ケース入数	300本×24巻	300本×24巻	300本×24巻	300本×18巻	300本×18巻
ケース入本数	7,200本	7,200本	7,200本	5,400本	5,400本
標準価格	29,300円	38,000円	42,500円	34,850円	36,930円
特注品	—	—	—	—	—
用途	鉄骨下地・板金				

分類	シート連結釘 (コイル直連結)				
材質	鉄 焼入れメッキ (鋼板用)				
形状	スクリュー (ワッシャ付)				スクリュー (ワッシャ付) カラー
形状見本 (寸法単位: mm)	 頭径: 5.5 線径: 2.53	 頭径: 5.5 線径: 2.53	 頭径: 5.5 線径: 2.53	 頭径: 5.5 線径: 2.53	 頭径: 5.5 線径: 2.53 【注1】
足長	29mm	32mm	38mm	45mm	32mm
商品名	THP29SDP-W	THP32SDP-W	THP38SDP-W	THP45SDP-W	THP32SDP-Wカラー各色
JANコード	—	—	—	—	—
ケース入数	300本×24巻	300本×24巻	300本×24巻	300本×18巻	300本×24巻
ケース入本数	7,200本	7,200本	7,200本	5,400本	7,200本
標準価格	38,360円	46,890円	47,420円	38,360円	49,820円
特注品	●	●	●	●	●
用途	鉄骨下地・板金				

分類	シート連結釘 (コイル直連結)			
材質	ステンレス (SUS304)			
形状	リング			
形状見本 (寸法単位: mm)	 頭径: 5.5 線径: 2.1	 頭径: 5.5 線径: 2.2	 頭径: 5.5 線径: 2.4	 頭径: 5.5 線径: 2.4
足長	38mm	40mm	45mm	50mm
商品名	TSアミメ38R	TSアミメ40R	TSアミメ45R	TSアミメ50R
JANコード	4560266161960	4560266161977	4560266161984	4560266161991
ケース入数	300本×24巻	300本×24巻	300本×18巻	300本×18巻
ケース入本数	7,200本	7,200本	5,400本	5,400本
標準価格	44,640円	47,640円	40,680円	44,280円
特注品	—	—	—	—
用途	木下地・サイディング			

【注1】 主なカラー：クリーム・シルバー・銀茶・ツヤケシクロ・Tグリーン・濃紺・アイボリー770・ベージュ763 他

シート連結釘 (コイル直連結)

斜ポケット釘

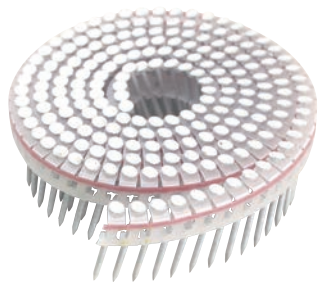

寸法図 (単位:mm)

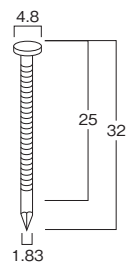

※カラー釘はツールの状態(ブレードの摩耗・整備不良等)や使用環境により稀に塗装が剥離する場合があります。

分類	シート連結釘 (ポケット斜連結)				
材質	ステンレス (SUS304)				
形状	リング カラー (形状見本欄の番号は主な鋼板メーカーの対応する色番号です)				
形状見本					
		GHK01	RK002	GCW07	GCW08
足長	25mm	25mm	25mm	25mm	25mm
商品名	TPN18-25R ムジ	TPN18-25R ツヤケシクロ	TPN18-25R ベールブラック	TPN18-25R シロ	TPN18-25R サンドホワイト
JANコード	4560266170542	4560266170306	4560266170559	4560266170269	4560266170566
ケース入数	200本×10巻×4箱	200本×10巻×4箱	200本×10巻×4箱	200本×10巻×4箱	200本×10巻×4箱
ケース入本数	8,000本	8,000本	8,000本	8,000本	8,000本
標準価格	29,380円	40,560円	40,560円	40,560円	40,560円
特注品	-	-	-	-	-
足長	32mm	32mm	32mm	32mm	32mm
商品名	TPN18-32R ムジ	TPN18-32R ツヤケシクロ	TPN18-32R ベールブラック	TPN18-32R シロ	TPN18-32R サンドホワイト
JANコード	4560266170221	4560266169911	4560266170757	4560266169898	4560266170313
ケース入数	200本×10巻×4箱	200本×10巻×4箱	200本×10巻×4箱	200本×10巻×4箱	200本×10巻×4箱
ケース入本数	8,000本	8,000本	8,000本	8,000本	8,000本
標準価格	33,540円	44,980円	44,980円	44,980円	44,980円
特注品	-	-	-	-	-

分類	シート連結釘 (ポケット斜連結)				
材質	ステンレス (SUS304)				
形状	リング カラー (形状見本欄の番号は主な鋼板メーカーの対応する色番号です)				
形状見本					
	GHB10	GCV11	GCV14	RM016	GCM17
足長	25mm	25mm	25mm	25mm	25mm
商品名	TPN18-25R 濃紺	TPN18-25R アイボリー770	TPN18-25R アイボリーホワイト	TPN18-25R いぶし銀	TPN18-25R シルバー
JANコード	4560266170467	4560266170573	4560266170580	4560266170276	4560266170597
ケース入数	200本×10巻×4箱	200本×10巻×4箱	200本×10巻×4箱	200本×10巻×4箱	200本×10巻×4箱
ケース入本数	8,000本	8,000本	8,000本	8,000本	8,000本
標準価格	40,560円	40,560円	40,560円	40,560円	40,560円
特注品	-	-	-	-	-
足長	32mm	32mm	32mm	32mm	32mm
商品名	TPN18-32R 濃紺	TPN18-32R アイボリー770	TPN18-32R アイボリーホワイト	TPN18-32R いぶし銀	TPN18-32R シルバー
JANコード	4560266170337	4560266170375	4560266170382	4560266169942	4560266169904
ケース入数	200本×10巻×4箱	200本×10巻×4箱	200本×10巻×4箱	200本×10巻×4箱	200本×10巻×4箱
ケース入本数	8,000本	8,000本	8,000本	8,000本	8,000本
標準価格	44,980円	44,980円	44,980円	44,980円	44,980円
特注品	-	-	-	-	-

※ベージュ/アイボリー/ゴールド/Tグリーン/ベージュ763/シルバーメタリック/アースブラウン/クリームベージュ/ミントグリーンの在庫についてはお問い合わせください。

シート連結釘 (ポケット斜連結)

用途：木造板金

斜ポケット釘

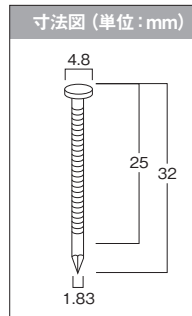

※カラー釘はツールの状態(ブレードの摩耗・整備不良等)や使用環境により稀に塗装が剥離する場合があります。

分類	シート連結釘 (ポケット斜連結)				
材質	ステンレス (SUS304)				
形状	リング カラー (形状見本欄の番号は主な鋼板メーカーの対応する色番号です)				
形状見本					
足長	25mm	25mm	25mm	25mm	25mm
商品名	TPN18-25R グレー	TPN18-25R シンチャ	TPN18-25R コゲチャ	TPN18-25R レッドブラウン	TPN18-25R 金茶
JANコード	4560266170603	4560266170252	4560266170610	4560266170627	4560266170634
ケース入数	200本×10巻×4箱	200本×10巻×4箱	200本×10巻×4箱	200本×10巻×4箱	200本×10巻×4箱
ケース入本数	8,000本	8,000本	8,000本	8,000本	8,000本
標準価格	40,560円	40,560円	40,560円	40,560円	40,560円
特注品	—	—	—	—	—
足長	32mm	32mm	32mm	32mm	32mm
商品名	TPN18-32R グレー	TPN18-32R シンチャ	TPN18-32R コゲチャ	TPN18-32R レッドブラウン	TPN18-32R 金茶
JANコード	4560266170368	4560266169935	4560266170283	4560266170443	4560266170474
ケース入数	200本×10巻×4箱	200本×10巻×4箱	200本×10巻×4箱	200本×10巻×4箱	200本×10巻×4箱
ケース入本数	8,000本	8,000本	8,000本	8,000本	8,000本
標準価格	44,980円	44,980円	44,980円	44,980円	44,980円
特注品	—	—	—	—	—

分類	シート連結釘 (ポケット斜連結)				
材質	ステンレス (SUS304)				
形状	リング カラー (形状見本欄の番号は主な鋼板メーカーの対応する色番号です)				
形状見本					
足長	25mm	25mm	25mm	25mm	25mm
商品名	TPN18-25R クリーム	TS25Rライトクリーム745	TPN18-25R 銀茶	TPN18-25R クリチャ	TPN18-25R ブラックパールPRO
JANコード	4560266170641	4560266170658	4560266170665	4560266170672	4560266170689
ケース入数	200本×10巻×4箱	200本×10巻×4箱	200本×10巻×4箱	200本×10巻×4箱	200本×10巻×4箱
ケース入本数	8,000本	8,000本	8,000本	8,000本	8,000本
標準価格	40,560円	40,560円	40,560円	40,560円	40,560円
特注品	—	—	—	—	—
足長	32mm	32mm	32mm	32mm	32mm
商品名	TPN18-32R クリーム	TS32Rライトクリーム745	TPN18-32R 銀茶	TPN18-32R クリチャ	TPN18-32R ブラックパールPRO
JANコード	4560266170412	4560266170764	4560266170436	4560266170771	4560266170320
ケース入数	200本×10巻×4箱	200本×10巻×4箱	200本×10巻×4箱	200本×10巻×4箱	200本×10巻×4箱
ケース入本数	8,000本	8,000本	8,000本	8,000本	8,000本
標準価格	44,980円	44,980円	44,980円	44,980円	44,980円
特注品	—	—	—	—	—

※ベージュ/アイボリー/ゴールド/Tグリーン/ベージュ763/シルバーメタリック/アースブラウン/クリームベージュ/ミントグリーンの在庫についてはお問い合わせください。

シート連結釘 (ポケット斜連結)

シート連結釘 (ポケット斜連結)

用途：木造板金

斜ポケット釘

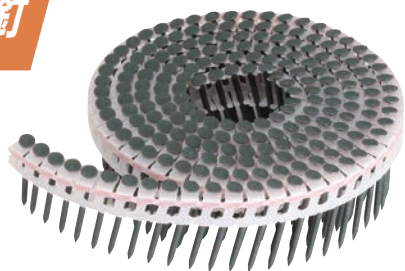

寸法図 (単位:mm)

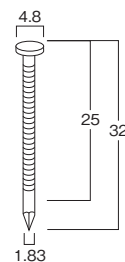

※カラー釘はツールの状態 (ブレードの摩耗・整備不良等) や使用環境により稀に塗装が剥離する場合があります。

分類	シート連結釘 (ポケット斜連結)				
材質	ステンレス (SUS304)				
形状	リング カラー (形状見本欄の番号は主な鋼板メーカーの対応する色番号です)				
形状見本	 GHG04	 GCM16	 GCM36	 GCM37	
足長	25mm	25mm	25mm	25mm	
商品名	TPN18-25R モスグリーン04	TPN18-25R いぶし銀PRO	TPN18-25R ベールゴールド	TPN18-25R マットシルバー	
JANコード	4560266170696	4560266170726	4560266170733	4560266170740	
ケース入数	200本×10巻×4箱	200本×10巻×4箱	200本×10巻×4箱	200本×10巻×4箱	
ケース入本数	8,000本	8,000本	8,000本	8,000本	
標準価格	40,560円	40,560円	40,560円	40,560円	
特注品	—	—	—	—	
足長	32mm	32mm	32mm	32mm	
商品名	TPN18-32R モスグリーン04	TPN18-32R いぶし銀PRO	TPN18-32R ベールゴールド	TPN18-32R マットシルバー	
JANコード	4560266170788	4560266170818	4560266170399	4560266170825	
ケース入数	200本×10巻×4箱	200本×10巻×4箱	200本×10巻×4箱	200本×10巻×4箱	
ケース入本数	8,000本	8,000本	8,000本	8,000本	
標準価格	44,980円	44,980円	44,980円	44,980円	
特注品	—	—	—	—	

分類	シート連結釘 (ポケット斜連結)				
材質	ステンレス (SUS304)				
形状	リング カラー (形状見本欄の番号は主な鋼板メーカーの対応する色番号です)				
形状見本					
足長					
商品名					
JANコード					
ケース入数					
ケース入本数					
標準価格					
特注品					
足長					
商品名					
JANコード					
ケース入数					
ケース入本数					
標準価格					
特注品					

※ベージュ/アイボリー/ゴールド/Tグリーン/ベージュ763/シルバーメタリック/アースブラウン/クリームベージュ/ミントグリーンの在庫についてはお問い合わせください。

シート連結釘 (ポケット斜連結)

用途：内装・家具・木工

斜ポケット釘

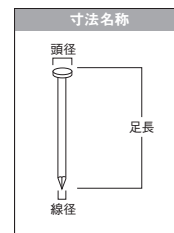
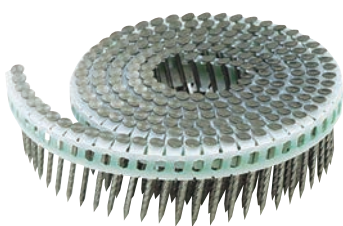

※カラー釘はツールの状態 (ブレードの摩耗・整備不良等) や使用環境により稀に塗装が剥離する場合があります。

分類	シート連結釘 (ポケット斜連結)		
材質	鉄 ユニクロメッキ		
形状	スクリュー		
形状見本 (寸法単位: mm)	 頭径: 4.5 線径: 1.65	 頭径: 4.8 線径: 1.83	 頭径: 4.8 線径: 1.83
足長	25mm	32mm	38mm
商品名	TPN16-25ユニクロ	TPN18-32ユニクロ	TPN18-38ユニクロ
JANコード	4560266163049	4560266163056	4560266163063
ケース入数	200本×20巻×2箱	200本×20巻×2箱	200本×20巻×2箱
ケース入本数	8,000本	8,000本	8,000本
標準価格	12,320円	13,400円	13,940円
特注品	-	-	-

分類	シート連結釘 (ポケット斜連結)		
材質	鉄 ユニクロメッキ		
形状	スクリュー カラー		フロア スクリュー
形状見本 (寸法単位: mm)	 頭径: 4.8 線径: 1.83	 頭径: 4.8 線径: 1.83	 頭径: 3.0 線径: 1.65
足長	32mm	32mm	38mm
商品名	TPN18-32ユニクロ シロ	TPN18-32ユニクロ クリーム	TPN16-38フロア
JANコード	4560266163964	4560266163971	4560266163070
ケース入数	200本×20巻×2箱	200本×20巻×2箱	200本×20巻×2箱
ケース入本数	8,000本	8,000本	8,000本
標準価格	-	-	12,860円
特注品	●	●	●

分類	シート連結釘 (ポケット斜連結)				
材質	ステンレス (SUS304)				
形状	スクリュー			丸頭 スクリュー	
形状見本 (寸法単位: mm)	 頭径: 4.5 線径: 1.65	 頭径: 4.8 線径: 1.83	 頭径: 4.8 線径: 1.83	 頭径: 4.0 線径: 1.65	 頭径: 4.0 線径: 1.83
足長	25mm	32mm	38mm	25mm	32mm
商品名	TPN16-25ステンレス	TPN18-32ステンレス	TPN18-38ステンレス	TPN16-25ステンレス (丸頭)	TPN18-32ステンレス (丸頭)
JANコード	4560266163018	4560266163025	4560266163032	4560266160697	4560266160703
ケース入数	200本×20巻×2箱	200本×20巻×2箱	200本×20巻×2箱	200本×20巻×2箱	200本×20巻×2箱
ケース入本数	8,000本	8,000本	8,000本	8,000本	8,000本
標準価格	20,280円	26,520円	32,760円	22,100円	28,340円
特注品	-	-	-	-	-

シート連結釘 (ポケット斜連結)

シート連結釘 (コイル斜連結)

用途：木下地・鋼板

斜シートコイル釘

ハイスペック材

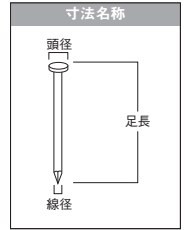
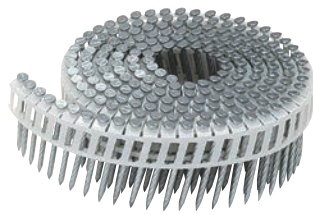

【ご使用上の注意点】

長さ38mm以上の鋼板釘は直張りには使用できません。必ず中間材の上から打つようにしてください。2.3mm厚以上の鋼板には使用できません。

分類	シート連結釘 (コイル斜連結)				
材質	鉄 焼入れメッキ				
形状	スクリュー				
形状見本 (寸法単位: mm)					
足長	27mm	32mm	38mm	45mm	50mm
商品名	TNK2527SH 鋼板	TNK2532SH 鋼板	TNK2538SH 鋼板	TNK2545SH 鋼板	TNK2550SH 鋼板
JANコード	4560266160598	4560266160604	4560266160611	4560266160628	4560266160635
ケース入数	200本×10巻×2箱	200本×10巻×2箱	200本×10巻×2箱	200本×10巻×2箱	200本×10巻×2箱
ケース入本数	4,000本	4,000本	4,000本	4,000本	4,000本
標準価格	15,930円	17,600円	19,560円	21,540円	23,500円
特注品	—	—	—	—	—
用途	木下地・鋼板				

分類	シート連結釘 (コイル斜連結)				
材質	鉄 焼入れメッキ			ステンレス (SUS304) 焼入れ	
形状	スクリュー			スクリュー	スクリュー (ワッシャ付)
形状見本 (寸法単位: mm)					
足長	32mm	45mm	65mm	32mm	32mm
商品名	TNK2932SH 鋼板	TNK2945SH 鋼板	TNK2965SH 鋼板	TNK2532SHステンレス 鋼板	TNK2532SH-Wステンレス 鋼板
JANコード	4560266165524	4560266165531	—	—	—
ケース入数	200本×20巻	200本×20巻	200本×10巻×2箱	200本×10巻×2箱	200本×10巻×2箱
ケース入本数	4,000本	4,000本	4,000本	4,000本	4,000本
標準価格	オープン	オープン	オープン	49,270円	50,180円
特注品	●	●	●	●	●
用途	木下地・鋼板				

分類	シート連結釘 (コイル斜連結)			
材質	鉄 焼入れメッキ			
形状	スクリュー (ワッシャ付)			
形状見本 (寸法単位: mm)				
足長	27mm	32mm	38mm	45mm
商品名	TNK2527SH-W 鋼板	TNK2532SH-W 鋼板	TNK2538SH-W 鋼板	TNK2545SH-W 鋼板
JANコード	4560266160659	4560266160666	4560266160673	4560266165951
ケース入数	200本×10巻×2箱	200本×10巻×2箱	200本×10巻×2箱	200本×10巻×2箱
ケース入本数	4,000本	4,000本	4,000本	4,000本
標準価格	16,780円	18,460円	20,420円	24,200円
特注品	●	●	●	●
用途	木下地・鋼板			

シート連結釘 (コイル斜連結)

シート連結釘 (コイル斜連結)

用途：木下地・コンクリート・サイディング・梱包

斜シートコイル釘

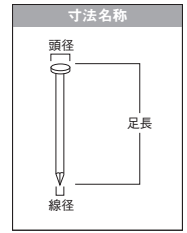
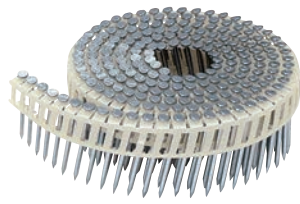

【ご使用上の注意点】

コンクリート釘は打設後まもないコンクリートへの使用に限ります。コンクリートへの釘貫入深さが15mm以上の場合は、十分に打ち込めないことがあります。上材が木材またはそれに類する部材の場合にご使用ください。

分類	シート連結釘 (コイル斜連結)				
材質	鉄 焼入れメッキ				
形状	スムース				
形状見本					
(寸法単位: mm)	頭径: 5.5 線径: 2.5	頭径: 5.5 線径: 2.5	頭径: 5.5 線径: 2.5	頭径: 5.5 線径: 2.5	頭径: 5.5 線径: 2.5
足長	27mm	32mm	38mm	45mm	50mm
商品名	TNK2527CH コンクリート	TNK2532CH コンクリート	TNK2538CH コンクリート	TNK2545CH コンクリート	TNK2550CH コンクリート
JANコード	4560266163414	4560266163421	4560266163438	4560266163445	4560266163452
ケース入数	200本×10巻×2箱	200本×10巻×2箱	200本×10巻×2箱	200本×10巻×2箱	200本×10巻×2箱
ケース入本数	4,000本	4,000本	4,000本	4,000本	4,000本
標準価格	14,650円	15,970円	17,580円	19,700円	21,300円
特注品	-	-	-	-	-
用途	木下地・コンクリート				

ハイスpek材

分類	シート連結釘 (コイル斜連結)		
材質	ステンレス (SUS304)		
形状	リング		
形状見本			
(寸法単位: mm)	頭径: 5.3 線径: 2.2	頭径: 5.0 線径: 2.4	頭径: 5.0 線径: 2.4
足長	40mm	45mm	50mm
商品名	TNK2240R ステンレス	TNK2445R ステンレス	TNK2450R ステンレス
JANコード	4560266166682	4560266166699	4560266166705
ケース入数	200本×10巻×2箱	200本×10巻×2箱	200本×10巻×2箱
ケース入本数	4000本	4,000本	4,000本
標準価格	21,800円	25,870円	32,100円
特注品	-	-	-
用途	木下地・サイディング		

分類	シート連結釘 (コイル斜連結)				
材質	鉄				
形状	スムース			スクリュー (チーゼル)	
形状見本					
(寸法単位: mm)	頭径: 5.5 線径: 2.1	頭径: 5.5 線径: 2.2	頭径: 5.5 線径: 2.5	頭径: 5.5 線径: 2.5	頭径: 5.5 線径: 2.5
足長	38mm	50mm	65mm	45mm	50mm
商品名	TPC21-38	TPC22-50	TPC25-65	TPS2545-C	TPS2550-C
JANコード	4560266160482	4560266160499	4560266160505	4560266160468	4560266160475
ケース入数	200本×50巻	200本×40巻	200本×20巻	200本×30巻	200本×30巻
ケース入本数	10,000本	8,000本	4,000本	6,000本	6,000本
標準価格	8,800円	9,000円	7,000円	11,000円	12,000円
特注品	-	-	-	-	-
用途	木下地・躯体・梱包				

シート連結釘 (コイル斜連結)

鋼製束用コンクリートピン

ハイスpekク材

鉄 焼入れメッキ/スムース

鋼製束へ直接 打ち込みが可能

(下穴不要！作業効率大幅UP!!)



束の緩み防止用特殊パッキン付

斜シートコイル釘

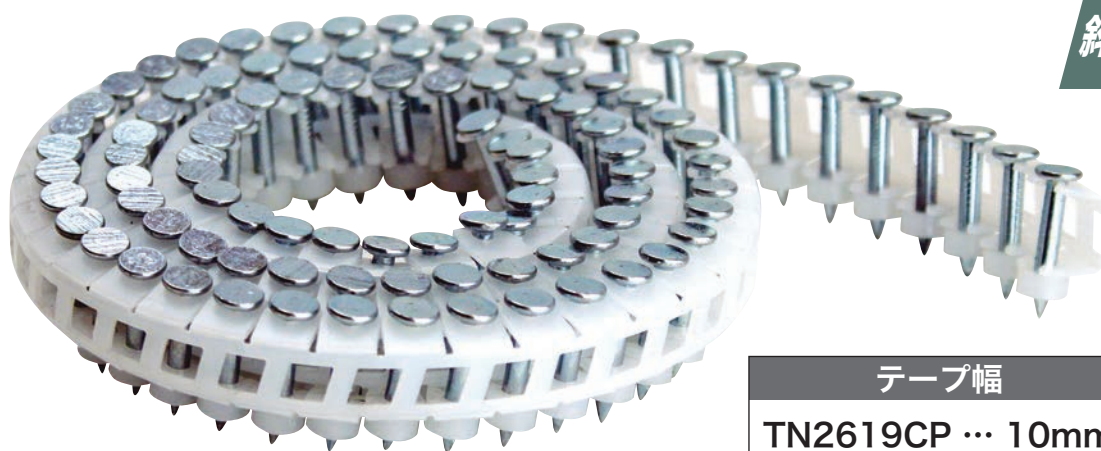

テープ幅

TN2619CP ... 10mm
TN2527CP ... 17mm

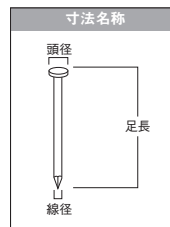



【対応ツール】

HN2619CP ... 一部メーカーのツールでのみ対応可能

HN2527CP ... 高圧タイプ (太目釘) 65mmで対応可能

※詳しくは弊社営業担当までお問い合わせください。

分類	コンクリートピン	
材質/形状	鉄 焼入れメッキ/スムース (特殊パッキン付)	
形状見本 (寸法単位: mm)	 頭径: 5.8 線径: 2.6	 頭径: 5.5 線径: 2.5
足長	19mm	27mm
商品名	HN2619CP	HN2527CP
テープ幅	10mm	17mm
JANコード	4560266168785	4560266168693
ケース入数	100本×5巻	100本×4巻
ケース入本数	500本	400本
標準価格	オープン	オープン
特注品	-	-

【使用上のご注意】

- ◎施工時、接着剤が釘打機に付着する場合はご使用を避けてください。
- ◎施工仕様書を十分にご確認のうえご使用ください。
- ◎使用環境によっては打ち込めない場合があります。

フロアステーブル (特殊接着剤付)

用途：内装・フロア



分類		フロアステーブル (特殊接着剤付)				
材質		鉄メッキ				
形状		肩幅 (内寸) 4mm				
形状見本	<div style="border: 2px solid red; padding: 5px; display: inline-block; color: red; font-weight: bold;">JIS認証品 JIS A 5556</div> 					
	フロアタッカ TF450F P5参照					
足長	25mm	32mm	38mm	45mm	50mm	
商品名	425MAフロア	432MAフロア	438MAフロア	445MAフロア	450MAフロア	
JANコード	4560266161106	4560266161168	4560266161175	4560266161182	4560266161199	
連結本数	84本	84本	84本	84本	84本	
本数×小箱×中箱	3,000×4	3,000×4	3,000×4	3,000×4	3,000×4	
ケース入本数	12,000本	12,000本	12,000本	12,000本	12,000本	
標準価格	小箱	2,120円	2,370円	2,500円	2,700円	
	ケース	8,480円	9,480円	10,000円	10,800円	
特注品	—	—	—	—	—	
用途	内装・フロア					



分類		フロアステーブル (特殊接着剤付)			
材質		鉄メッキ			
形状		肩幅 (外寸) 11mm			
形状見本					
足長	32mm	38mm	45mm	50mm	
商品名	1132TF	1138TF	1145TF	1150TF	
JANコード	4560266166019	4560266166026	4560266166033	4560266166040	
連結本数	50本	50本	50本	50本	
本数×小箱×中箱	3,000×4	3,000×4	3,000×4	3,000×4	
ケース入本数	12,000本	12,000本	12,000本	12,000本	
標準価格	小箱	3,380円	3,750円	4,140円	
	ケース	13,520円	15,000円	16,560円	
特注品	—	—	—	—	
用途	内装・フロア				

ステープル

用途：内装・家具木工

分類		ミリサイズ ステープル				
材質		J線 鉄メッキ				
形状		肩幅 (内寸) 4mm				
形状見本		  				
足長		13mm	16mm	19mm	22mm	25mm
商品名		413J	416J	419J	422J	425J
JANコード		4560266165333	4560266160857	4560266160864	4560266160871	4560266160888
連結本数		100本	100本	100本	100本	100本
本数×小箱×中箱		5,000×5×4	5,000×5×4	5,000×5×4	5,000×5×4	5,000×5×2
ケース入本数		100,000本	100,000本	100,000本	100,000本	50,000本
標準価格	小箱	910円	1,060円	1,220円	1,380円	1,510円
	ケース	18,200円	21,200円	24,400円	27,600円	15,100円
特注品		-	-	-	-	-
用途		内装・家具木工				



分類		ミリサイズ ステープル			
材質		J線 鉄メッキ カラー			
形状		肩幅 (内寸) 4mm			
形状見本		  			
足長		16mm	19mm	22mm	25mm
商品名		416J シロ	419J シロ	422J シロ	425J シロ
JANコード		4560266160895	4560266160901	4560266160918	4560266160925
連結本数		100本	100本	100本	100本
本数×小箱×中箱		5,000×5×4	5,000×5×4	5,000×5×4	5,000×5×2
ケース入本数		100,000本	100,000本	100,000本	50,000本
標準価格	小箱	1,380円	1,460円	1,620円	1,750円
	ケース	27,600円	29,200円	32,400円	17,500円
特注品		-	-	-	-
用途		内装・家具木工			



分類		ミリサイズ ステープル		
材質		J線 ステンレス (SUS304)		
形状		肩幅 (内寸) 4mm		
形状見本		 		
足長		19mm	22mm	25mm
商品名		S-419J	S-422J	S-425J
JANコード		4560266169751	4560266169768	4560266169775
連結本数		100本	100本	100本
本数×小箱×中箱		5,000×20	5,000×20	5,000×15
ケース入本数		100,000本	100,000本	75,000本
標準価格	小箱	7,380円	8,580円	9,440円
	ケース	147,600円	171,600円	141,600円
特注品		●	●	●
用途		内装・家具木工		

ステープル

ステーブル

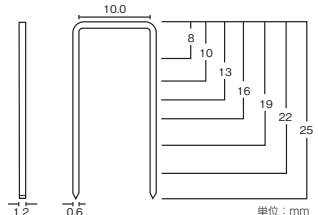
用途：内装・家具木工

分類		ミリサイズ ステーブル				
材質		J線 鉄メッキ				
形状		肩幅 (内寸) 10mm				
形状見本	  					
	足長	8mm	10mm	13mm	16mm	19mm
商品名	1008J	1010J	1013J	1016J	1019J	
JANコード	4560266160932	4560266160949	4560266160956	4560266160963	4560266160970	
連結本数	100本	100本	100本	100本	100本	
本数×小箱×中箱	5,000×30	5,000×30	5,000×20	5,000×10	5,000×10	
ケース入本数	150,000本	150,000本	100,000本	50,000本	50,000本	
標準価格	小箱	660円	680円	880円	1,190円	1,380円
	ケース	19,800円	20,400円	17,600円	11,900円	13,800円
特注品	-					
用途	内装・家具木工					

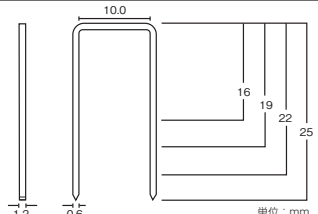
分類		ミリサイズ ステーブル					
材質		J線 鉄メッキ			J線 鉄メッキ カラー		
形状		肩幅 (内寸) 10mm			肩幅 (内寸) 10mm		
形状見本	  						
	足長	22mm	25mm	16mm	19mm	22mm	25mm
商品名	1022J	1025J	1016J シロ	1019J シロ	1022J シロ	1025J シロ	
JANコード	4560266160987	4560266160994	4560266161007	4560266161045	4560266161052	4560266161069	
連結本数	100本	100本	100本	100本	100本	100本	
本数×小箱×中箱	5,000×10	5,000×10	5,000×10	5,000×10	5,000×10	5,000×10	
ケース入本数	50,000本	50,000本	50,000本	50,000本	50,000本	50,000本	
標準価格	小箱	1,500円	1,650円	1,510円	1,690円	1,820円	1,960円
	ケース	15,000円	16,500円	15,100円	16,900円	18,200円	19,600円
特注品	-						
用途	内装・家具木工						

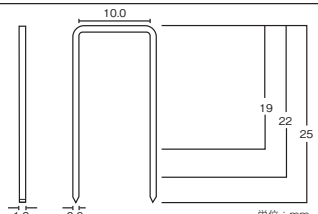
分類		ミリサイズ ステーブル		
材質		J線 ステンレス (SUS304)		
形状		肩幅 (内寸) 10mm		
形状見本	 			
	足長	19mm	22mm	25mm
商品名	S -1019J	S -1022J	S -1025J	
JANコード	4560266169782	4560266169799	4560266169805	
連結本数	100本	100本	100本	
本数×小箱×中箱	5,000×20	5,000×20	5,000×15	
ケース入本数	100,000本	100,000本	75,000本	
標準価格	小箱	8,580円	9,360円	10,300円
	ケース	171,600円	187,200円	154,500円
特注品	●	●	●	
用途	内装・家具木工			

ステーブル

用途：内装・家具木工・その他

分類		ミリサイズ ステーブル		
材質	MA線 鉄メッキ			
形状	肩幅 (内寸) 4mm			
形状見本	<div style="display: flex; align-items: center;"> <div style="border: 2px solid red; padding: 5px; margin-right: 20px;"> JIS認証品 JIS A 5556 </div> <div style="text-align: center;"> </div> </div> <p style="text-align: center;">フロアタッカ TF450F P5参照</p>			
足長	25mm	32mm	38mm	
商品名	425MA	432MA	438MA	
JANコード	4560266161076	4560266161083	4560266161090	
連結本数	100本	100本	100本	
本数×小箱×中箱	5,000×6	5,000×6	5,000×6	
ケース入本数	30,000本	30,000本	30,000本	
標準価格	小箱	2,580円	2,870円	3,070円
	ケース	15,480円	17,220円	18,420円
特注品	-			
用途	内装・家具木工			

分類		ミリサイズ ステーブル				
材質	T線 鉄メッキ					
形状	肩幅 (内寸) 9mm		肩幅 (内寸) 16mm			
形状見本						
足長	23mm	32mm	19mm	22mm	25mm	
商品名	923T	932T	1619T	1622T	1625T	
JANコード	4560266166361	4560266166385	4560266165227	4560266165999	4560266165234	
連結本数	50本	50本	50本	50本	50本	
本数×小箱×中箱	7,200×4	7,200×4	8,000×4	7,200×4	6,400×4	
ケース入本数	28,800本	28,800本	32,000本	28,800本	25,600本	
標準価格	小箱	5,400円	6,900円	5,740円	5,740円	5,240円
	ケース	21,600円	27,600円	22,960円	22,960円	20,960円
特注品	●	●	●	●	●	
用途	内装・家具木工・梱包					

分類		ミリサイズ ステーブル			
材質	T線 鉄メッキ				
形状	肩幅 (内寸) 22mm				
形状見本					
足長	17mm	19mm	25mm	38mm	
商品名	2217T	2219T	2225T	2238T	
JANコード	4560266166477	-	4560266166125	-	
連結本数	50本	50本	50本	50本	
本数×小箱×中箱	6,400×4	5,600×4	4,800×4	3,000×4	
ケース入本数	25,600本	22,400本	19,200本	12,000本	
標準価格	小箱	5,360円	5,240円	4,620円	4,500円
	ケース	21,440円	20,960円	18,480円	18,000本
特注品	●	●	●	●	
用途	内装・家具木工・梱包				

ステーブル

用途：内装・家具木工・その他

分類		ステーブル		
材質		鉄メッキ		
形状		肩幅 (外寸) 10mm		肩幅 (内寸) 12mm
形状見本				
足長	7mm	9mm	10mm	
商品名	1007TF	1009TF	TF-10ML	
JANコード	4560266163469	4560266165364	4560266165708	
連結本数	125本	125本	144本	
本数×小箱×中箱	2,500×10×10	2,000×10×5	2,000×10×10	
ケース入本数	250,000本	100,000本	200,000本	
標準価格	小箱	オープン	オープン	210円
	ケース	オープン	オープン	21,000円
特注品	—	—	—	
用途	内装・外壁下地			

分類		インチサイズ ステーブル		
材質		鉄メッキ		
形状		肩幅 (外寸) 26mm		
形状見本				
足長	17mm	19mm	25mm	
商品名	1721C	1724C	1732C	
JANコード	4560266166349	4560266166453	4560266166149	
連結本数	50本	50本	50本	
本数×小箱×中箱	5,000×4	5,000×4	5,000×4	
ケース入本数	20,000本	20,000本	20,000本	
標準価格	小箱	4,300円	5,050円	5,725円
	ケース	17,200円	20,200円	22,900円
特注品	●	●	●	
用途	内装・家具木工・梱包			

分類		インチサイズ ステーブル		
材質		鉄メッキ		
形状		肩幅 (外寸) 11mm		
形状見本				
足長	16mm	25mm	38mm	
商品名	1116TFC (7620C)	1125TFC (7632C)	1138TFC (7648C)	
JANコード	4560266166408	4560266166415	4560266166422	
連結本数	60本	60本	60本	
本数×小箱×中箱	—	—	—	
ケース入本数	12,000本	12,000本	12,000本	
標準価格	小箱	—	—	—
	ケース	7,200円	10,000円	13,400円
特注品	●	●	●	
用途	内装・家具木工・梱包			

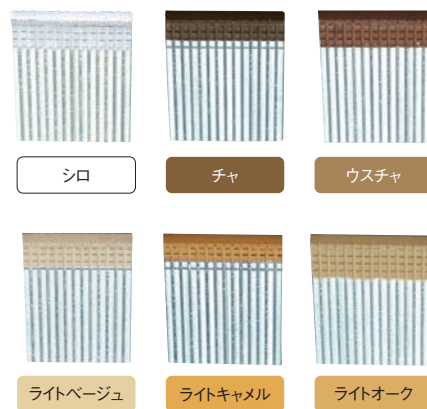
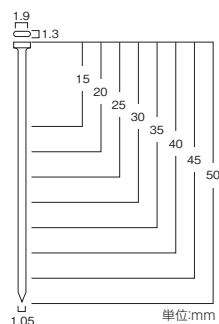

商品名	カラー	JANコード	足長	連結本数	入数		標準価格	
					本数×小箱×中箱	ケース入本数	小箱	ケース
F-15	シロ	4985680252108	15mm	100	3,000×5×4	60,000本	1,170円	23,400円
	チャ	4985680252122						
	ウスチャ	4985680252160						
	ライトベージュ	4985680253105						
F-20	シロ	4985680252207	20mm	100	3,000×5×4	60,000本	1,230円	24,600円
	チャ	4985680252221						
	ウスチャ	4985680252269						
	ライトベージュ	4985680253204						
F-25	シロ	4985680252306	25mm	100	3,000×5×4	60,000本	1,380円	27,600円
	チャ	4985680252320						
	ウスチャ	4985680252368						
	ライトベージュ	4985680253303						
	ライトキャメル	4985680253341						
F-30	シロ	4985680252405	30mm	100	3,000×5×4	60,000本	1,650円	33,000円
	チャ	4985680252429						
	ウスチャ	4985680252467						
	ライトベージュ	4985680253402						
	ライトキャメル	4985680253440						
F-35	シロ	4985680252511	35mm	100	2,000×5×4	40,000本	1,310円	26,200円
	チャ	4985680252535						
	ウスチャ	4985680252559						
	ライトベージュ	4985680253501						
	ライトキャメル	4985680253549						
F-40	シロ	4985680252603	40mm	100	2,000×5×4	40,000本	1,520円	30,400円
	チャ	4985680252627						
	ウスチャ	4985680252665						
	ライトベージュ	4985680253600						
	ライトキャメル	4985680253648						
F-45	シロ	4985680252702	45mm	100	2,000×5×4	40,000本	1,720円	34,400円
	チャ	4985680252726						
	ウスチャ	4985680252764						
	ライトベージュ	4985680253709						
	ライトキャメル	4985680253747						
F-50	シロ	4985680252801	50mm	100	2,000×5×4	40,000本	1,910円	38,200円
	チャ	4985680252825						
	ウスチャ	4985680252863						
	ライトベージュ	4985680253808						
	ライトキャメル	4985680253846						
	ライトオーク	4985680253822						

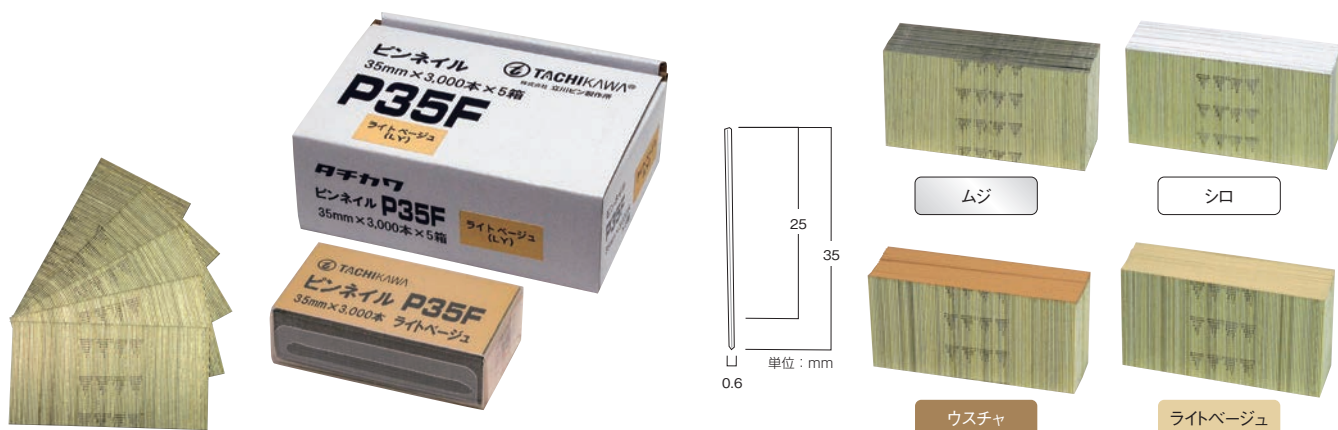

商品名	カラー	JANコード	足長	連結本数	入数		標準価格	
					本数×小箱×中箱	ケース入本数	小箱	ケース
P-25	ムジ	4985680250708	25mm	100	3,000×5×4	60,000本	1,230円	24,600円
	シロ	4985680250890						
	ウスチャ	4985680250500						
	ライトベージュ	4985680250326						
P-35	ムジ	4985680250760	35mm	100	3,000×5×4	60,000本	1,430円	28,600円
	シロ	4985680250920						
	ウスチャ	4985680250562						
	ライトベージュ	4985680250357						

高圧エアホース (内径 5 mm)

分類	高圧エアホース			
商品見本				
長さ	10m	15m	20m	30m
商品名	TF-510H	TF-515H	TF-520H	TF-530H
JANコード	4560266168525	4560266168532	4560266168549	4560266168556
内径	5mm	5mm	5mm	5mm
標準価格	10,500円	12,500円	14,500円	19,500円
特注品	—	—	—	—

高圧エアホース (内径 6 mm)

分類	高圧エアホース			
商品見本				
長さ	10m	15m	20m	30m
商品名	TF-610H	TF-615H	TF-620H	TF-630H
JANコード	4560266168143	4560266168150	4560266168167	4560266168174
内径	6mm	6mm	6mm	6mm
標準価格	14,500円	16,500円	19,500円	25,500円
特注品	●	●	●	●

常圧エアホース

分類	常圧エアホース				
商品見本					
長さ	10m	15m	20m	30m	100m
商品名	TF-710	TF-715	TF-720	TF-730	TF-7100
JANコード	4560266168013	4560266168020	4560266168037	4560266168044	4560266168099
内径	7mm	7mm	7mm	7mm	7mm
標準価格	7,000円	8,000円	9,000円	11,000円	22,000円
特注品	—	—	—	—	—

オールダイヤモンドチップソー

用途：硬質サイディングボード用



分類	オールダイヤモンドチップソー	
商品見本	  <p>拡大図</p>	<p>☆切れ味&長切れ抜群の“凌刀”</p> <p>※ご使用に関しては使用工具の取扱説明書をお読みください。</p>
商品名	凌刀 100	凌刀 125
JANコード	4560266168181	4560266168198
仕様	φ100mm×8P	φ125mm×8P
厚み	1.1mm	1.1mm
アサリ幅	1.6mm	1.6mm
取付穴径	20mm	20mm
標準価格	13,500円	13,500円
特注品	—	—

チップソー

用途：ガルバ鋼板・角波・角スパン・アルミ建材

分類	チップソー	
商品見本		<p>☆レーザースリット効果で振動・騒音を低減!!</p> <p>☆フッ素コーティングで爽快な切れ味!!</p> <p>☆サーメットチップソー採用で耐久性アップ!!</p>
商品名	ブラックKING TF-100GL	ブラックKING TF-125GL
JANコード	4560266165685	4560266165692
仕様	φ100mm×40P	φ125mm×50P
厚み	0.7mm	0.7mm
アサリ幅	1.0mm	1.0mm
取付穴径	20mm	20mm
標準価格	7,100円	7,100円
特注品	—	—

直連結用テープ

分類	直連結用テープ		
商品見本			<p>※釘の形状によっては連結ができない場合があります。</p>
商品名	TFテープ 233	TFテープ 252	TFテープ 277
JANコード	4560266169010	4560266169027	4560266169034
巻長さ	80m	80m	80m
足長	38～50mm	38～50mm	38～50mm
頭部径	φ5.0～6.0mm	φ5.0～6.0mm	φ5.0～6.0mm
頭部厚	1.5mm以下	1.5mm以下	1.5mm以下
線径	φ2.3～2.4mm未満	φ2.5～2.6mm未満	φ2.7～3.0mm未満
標準価格	5,000円	5,000円	5,000円
特注品	—	—	—

お客様へ

商品に関するお問い合わせは、
各エリアの担当営業所へお願い致します。

東日本エリア

福島営業所（北海道・東北・新潟）

茨城営業所（関東・長野・静岡）

西日本エリア

名古屋営業所

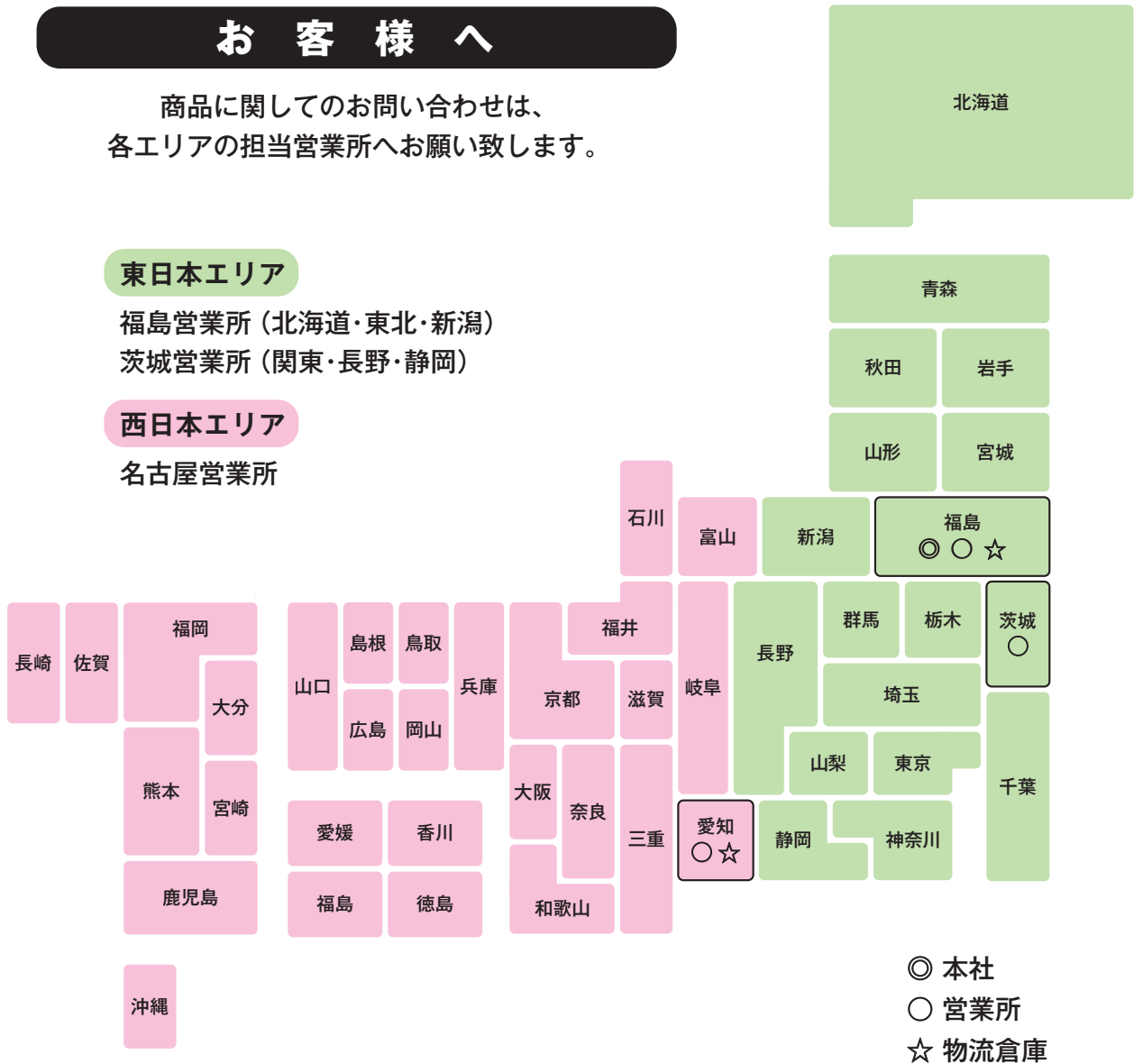

※標準価格には消費税は含まれておりません。

※送料は別途申し受け致します。

※午前中（12:00まで）のご注文は当日の発送、それ以降のご注文は翌営業日の発送となります。

なお、在庫状況によりご希望に添えない場合がございますのでご了承ください。

※製品の仕様・外観等は改良のため変更する場合があります。



トータル・ファスニング株式会社

<https://www.total-f.co.jp>



営業本部 〒963-0204 福島県郡山市土瓜1丁目71-2 コスモビル1階
TEL 024-961-9610 FAX 024-961-1776

福島営業所 〒963-0204 福島県郡山市土瓜1丁目71-2 コスモビル1階
TEL 024-961-9871 FAX 024-961-3900

茨城営業所 〒310-0905 茨城県水戸市石川1丁目3786-1
TEL 029-252-1345 FAX 029-252-0281

名古屋営業所 〒464-0850 愛知県名古屋市千種区今池4丁目4-9 Park-front 今池2階
TEL 052-735-0690 FAX 052-745-1360